



NOVOSTI NOVELTIES НОВИНИ

2023

NEO TOOLS



25
years
GUARANTEE



NEO TOOLS to...

- wysokiej klasy specjalistyczne i popularne narzędzia dla profesjonalistów, wymagających użytkowników oraz osób realizujących różne prace w domu
- w skład marki wchodzi wiele kategorii produktowych
- główne filary marki stanowi kategoria moto oraz BHP
- NEO Tools rozwija się również w zupełnie nowych obszarach, które idealnie wpisują się w męski świat
- marka pomaga realizować zarówno ciężkie zadania jak i swoje pasje
- w produkcji wykorzystane są najnowsze technologie i materiały
- 25 lat gwarancji* jakości i niezawodności

NEO TOOLS is...

- high-quality specialist and popular tools for professionals, demanding users and those who perform various works at home
- the brand includes many different product categories
- the main categories of the brand are Moto and OHS
- NEO Tools is also expanding in completely new areas that perfectly fit the male world
- the brand helps to perform both difficult tasks and fulfil one's passions
- in the production we use the latest technologies and materials
- 25 years of quality and reliability guarantee*

NEO TOOLS це...

- високі класні спеціалізовані та популярні інструменти для професіоналів, вимогливих користувачів та людей, які виконують різноманітні роботи по дому
- бренд включає в себе багато товарних категорій
- основними стовпами бренду є категорії „мото” та охорона праці
- NEO Tools також розвивається в абсолютно нових напрямках, які ідеально вписуються в чоловічий світ
- бренд допомагає реалізовувати як свою професійну працю, так і свої хобі
- у виробництві використовуються новітні технології та матеріали
- 25 років гарантії* якості та надійності



neo-tools.com



@NEOTOOLS



Informacje o nowościach produktowych, wydarzeniach, konkursy, porady oraz video

Information about novelities, events, competitions, tips and videos

Інформація про нові продукти, події, конкурси, поради та відео



@NEOTOOLSOFFICIAL



VIDEO produktowe, porównania i testy produktów w wielu wersjach językowych

Product related VIDEOS, product comparisons and tests in multiple language versions

ВІДЕО про продукцію, порівняння продукції та тести на декількох мовах



NEOmov





JAKOŚĆ

Najwyższa jakość materiałów i najnowocześniejsze rozwiązania technologiczne to kluczowe założenia standardów jakości NEO. Narzędzia NEO to ergonomiczne, precyzyjnie wykonane narzędzia stworzone do pracy w najcięższych warunkach. Produkty NEO testowane są zarówno w specjalistycznych laboratoriach jak i w miejscach pracy profesjonalistów.

QUALITY

High quality of materials and well proven technical solutions are the key foundations of the NEO quality standards. High quality and precision of workmanship make the NEO tools fit for use in the harshest conditions. NEO products are tested in specialised laboratories as well as in professionals' workplaces.

ЯКІСТЬ

Найвища якість матеріалів та найсучасніші технологічні рішення - головні засади стандартів якості NEO. Інструменти NEO - це ергономічні, точно виготовлені інструменти, створені для роботи в найскладніших умовах. Продукція NEO тестується як у спеціалізованих лабораторіях, так і на робочих місцях професіоналів.

Laboratorium

Narzędzia NEO poddawane są specjalistycznym i rygorystycznym testom wytrzymałościowym. System zarządzania jakością, stosowany w Laboratorium, w którym badane są narzędzia NEO, posiada certyfikat zgodności z jedną z najważniejszych regulacji dotyczących kontroli jakości, czyli ISO 9001:2015.

Laboratory

NEO tools undergo specialized and rigorous endurance testing. The quality management system used in the Laboratory, where NEO tools are tested, is certified to one of the most important quality control regulations, ISO 9001:2015.

Лабораторія

Інструменти NEO піддаються спеціалізованим і суворим випробуванням на міцність. Система управління якістю, яка використовується в лабораторії, де проводяться випробування інструментів NEO, сертифікована на відповідність одному з найважливіших стандартів контролю якості - ISO 9001:2015.





W procesie produkcji wykorzystywane są starannie wyselekcjonowane materiały, a jakość narzędzi jest stale weryfikowana w trakcie rygorystycznych procedur kontrolnych. Produkty NEO spełniają najwyższe kryteria jakościowe, czego znakiem jest 25-letni okres ochrony gwarancyjnej na narzędzia mechaniczne NEO.

Manufacturing process uses carefully selected materials, and the tool quality is constantly verified with rigorous control procedures. NEO products meet the highest quality criteria, which is confirmed with 25 years warranty for NEO mechanical tools.

У процесі виробництва використовуються ретельно відібрані матеріали, а якість інструментів постійно перевіряється під час суворих процедур контролю. Продукція NEO відповідає найвищим критеріям якості, ознакою чого є 25-річний гарантійний захист механічних інструментів NEO.

Narzędzia NEO cieszą się zaufaniem wymagających użytkowników oraz profesjonalistów, którzy poszukują rozwiązań na najwyższym poziomie. O niezawodności i uznaniu ze strony środowiska biznesowego świadczą liczne wyróżnienia. Najważniejszym z nich jest międzynarodowy certyfikat TÜV, który jest jednym z najbardziej rozpoznawalnych znaków jakości na świecie.

NEO tools earned trust of demanding users and professionals who search for solutions of the highest standards. Reliability and recognition in the business sector are confirmed with numerous prizes and distinctions. The most important of all is the international TÜV certificate, one of the most recognised quality marks in the world.

Інструменти NEO користуються довірою вимогливих користувачів і професіоналів, які шукають рішення на найвищому рівні. Про надійність та визнання з боку бізнес-спільноти свідчать численні нагороди. Найважливішим з них є міжнародний сертифікат TÜV, який є одним з найбільш визнаних знаків якості у світі.



GRAPHITE

POWER IN YOUR HANDS

3

YEARS
WARRANTY



Marka **GRAPHITE** zapewnia pełną dostępność części zamiennych oraz materiałów eksploatacyjnych dla urządzeń i elektronarzędzi. Dzięki temu urządzenia mogą być sprawne przez długi czas.

We ensure constant availability of spare parts and consumable materials for devices and power tools. Therefore, the **GRAPHITE** power tools stay operational for years.

Забезпечуємо постійну доступність запчастин та витратних матеріалів для обладнання та електроінструменту. Завдяки цьому електроінструмент GRAPHITE залишається справним протягом довгих років.

GRAPHITE to:

- ▶ szeroki asortyment wysokiej jakości elektronarzędzi i akcesoriów
- ▶ ważny i wiodący element marki stanowi system Energy+
- ▶ elektronarzędzia przeznaczone do intensywnego użytkowania, przy obciążeniach bliskich profesjonalnym
- ▶ produkty z optymalnym zestawem cech: wytrzymałe, ergonomiczne, o mocnych silnikach

GRAPHITE is:

- ▶ a wide range of high quality power tools and accessories
- ▶ an important and leading element of the brand is the Energy+ System
- ▶ power tools designed for intensive semi-professional use
- ▶ products with optimum set of features: durable, ergonomic, with powerful motors

GRAPHITE це:

- ▶ широкий асортимент високоякісного електроінструменту та аксесуарів до нього
- ▶ важливим та провідним елементом бренду є система Energy +
- ▶ електроінструмент, призначений для інтенсивного використання при навантаженнях, наближених до професійних
- ▶ продукти з оптимальним набором якостей: міцні, з потужними двигунами та ергономічною конструкцією

ZAPRASZAMY NA KANAŁY MARKI GRAPHITE W MEDIACH SPOŁECZNOŚCIOWYCH

COME AND BROWSE GRAPHITE SOCIAL MEDIA CHANNELS

ЗАПРОШУЄМО НА КАНАЛИ МАРКИ GRAPHITE У СОЦІАЛЬНИХ МЕРЕЖАХ



GRAPHITE

Informacje o nowościach produktowych, porady oraz VIDEO



Information on new products, advice and VIDEOS

Інформація про нові продукти, події, поради та відео



GRAPHITEmov

VIDEO produktowe, porównania i testy produktów w wielu wersjach językowych



Product related VIDEOS, product comparisons and tests in multiple language versions

ВІДЕО про продукцію, порівняння продукції та тести на декількох мовах



QR-code obok produktu to dedykowane dla niego części zamienne

Scan the QR code to purchase spare parts for each GRAPHITE tool

QR-код поряд із продуктом присвячений запасним до нього частинам

graphite.pl

Nasze wieloletnie doświadczenie i znajomość rynku elektronarzędzi pomogła nam w opracowaniu rozwiązań ekspozycji produktów, które wspierają naszych partnerów handlowych w codziennym biznesie.

- **unikalność** - regały dedykowane dla marki GRAPHITE (elektronarzędzia i akcesoria)
- **solidność** - konstrukcje wykonane z dobrej jakości materiałów
- **nowoczesność** - ciekawe rozwiązanie na komunikację o produktach, markach, akcjach promocyjnych
- **uniwersalność** - odpowiednie dopasowanie do ilości miejsca w sklepie

Many years of experience and knowledge of tool market allowed us to develop solutions for product exposition, which create a great support in everyday business for our trade partners.

- **unique features** – cabinets dedicated for GRAPHITE brand (power tools and accessories)
- **reliability** – designs include good quality materials
- **modern design** – interesting solution for communication about products, brands, promotional events
- **versatility** – matching to space available in a shop

Завдяки нашому багаторічному досвіду та знанню ринку інструменту, ми розробили рішення щодо ефективної презентації товарів, які допомагають нашим комерційним партнерам у їхній повсякденній роботі

- **унікальність** – стелажі, призначені для бренду GRAPHITE (електроінструменти та аксесуари)
- **міцність** – конструкції виготовлені з якісних матеріалів
- **сучасність** – цікаві рішення з маркетингової комунікації - про товари, бренди, промо-акції
- **універсальність** – відповідне пристосування до площі магазину

OFERTA SZYTA NA MIARĘ TAILORED-MADE OFFER ПРОПОЗИЦІЯ ПІД ЗАМОВЛЕННЯ



GRAPHITE

ENERGY+
system



System Energy+

System Energy+ to linia produktów zasilanych akumulatorami tego samego typu. Dzięki takiemu rozwiązaniu istnieje możliwość dowolnej konfiguracji zestawu produktów i doboru optymalnej ilości potrzebnych akumulatorów.

Energy+ System

Energy+ System is the range of products powered with batteries of the same type. This solution allows to configure set of products at will and choose optimal number of required batteries.

Система Energy+

Система Energy+ це лінійка продуктів з живленням від акумуляторних батарей одного і того ж типу. Завдяки такому рішенню можна вільно конфігурувати набір продуктів і підбирати оптимальну кількість необхідних акумуляторів.



ENERGY+
system



NEO GRAPHITE
TOOLS

JEDEN akumulator
WIELE możliwości

ONE battery
MANY possibilities

ОДНА акумуляторна батарея
БЕЗЛІЧ можливостей

VERTO



VERTO





**JEST TYLE DO ZROBIENIA
THERE IS SO MUCH TO DO
ТАК БАГАТО ПОТРІБНО ЗРОБИТИ**

VERTO to:

- szeroka gama elektronarzędzi i akcesoriów oraz narzędzi ogrodowych do twojego domu, warsztatu oraz ogrodu
- wszechstronne, wygodne w obsłudze rozwiązania w bardzo dobrej relacji jakości do ceny
- produkty idealnie sprawdzające się przy średnich obciążeniach

VERTO is:

- A wide range of power tools and accessories for your home, workshop and garden
- versatile, convenient solutions with very good quality to price ratio
- products perfectly fit to moderate load

VERTO – це

- широка гама електроінструменту, а також садового інструменту та приладдя для дому, майстерні та саду
- комплексні, зручні в експлуатації рішення у хорошому співвідношенні ціна-якість
- вироби ідеальні для середніх навантажень



VERTOTOOLS



Informacje o nowościach produktowych, porady oraz VIDEO

Information on new products, advice and VIDEOS

Інформація про нові продукти, події, поради та відео



VERTOTOOLS



VIDEO produktowe, porównania i testy produktów w wielu wersjach językowych

Product related VIDEOS, product comparisons and tests in multiple language versions

ВІДЕО про продукцію, порівняння продукції та тести на декількох мовах

Nasze wieloletnie doświadczenie i znajomość rynku narzędzi pomogła nam w opracowaniu rozwiązań ekspozycji produktów, które wspierają naszych partnerów handlowych w codziennym biznesie.

- **unikalność** - regały dedykowane dla marki VERTO
- **solidność** - konstrukcje wykonane z dobrej jakości materiałów
- **nowoczesność** - ciekawe rozwiązanie na komunikację o produktach, markach, akcjach promocyjnych
- **uniwersalność** – odpowiednie dopasowanie do ilości miejsca w sklepie

Many years of experience and knowledge of tool market allowed us to develop solutions for product exposition, which create a great support in everyday business for our trade partners.

- **unique features** – cabinets dedicated for VERTO brand
- **reliability** - designs include good quality materials
- **modern design** – interesting solution for communication about products, brands, promotional events
- **versatility** – matching to space available in a shop

Завдяки нашому багаторічному досвіду та знанню ринку інструменту, ми розробили рішення щодо ефективної презентації товарів, які допомагають нашим комерційним партнерам у їх повсякденній роботі.

- **унікальність** – стелажі, призначені для бренду VERTO
- **міцність** – конструкції виготовлені з якісних матеріалів
- **сучасність** - цікаві рішення з маркетингової комунікації - про товари, бренди, промо-акції
- **універсальність** – відповідна адаптація до площі магазину

OFERTA SZYTA NA MIARĘ TAILORED-MADE OFFER ПРОПОЗИЦІЯ ПІД ЗАМОВЛЕННЯ



Szczypce do zaciskania końcówek

Crimping pliers / Feinzange, zur Verklebung der Endungen / Клепцы для обжима кабельных наконечников / Щипцы кабельні,затисні / Kábelsarufogó / Cleste pentru sertizat/conectori / Klešče na svirání koncovek / Kliešte na koncovky / Klešče za stiskanje konic / Replés, antgaliu užspaudimui / Knaibles kabelų uzgali užspiešanai / Otsakinnitushäpitsad / Клепцы за прутискане на краища на кабелі / Klješta za pritiskanje nastavaka / Klešta za pričvrščivanje krajeva / Πένσα ακροδεκτών / Pinzas de presión para puntas / Pinza per terminali / Pinças p. Grampear pontas / Pince universelle de serrage d'embouts / Tang voor eindstukken

25 years GUARANTEE 240 mm 45 HRC



Ref. L[mm] EAN
01-545 240 10/40 5907558493696

25 years GUARANTEE 0.25-6.0 mm² AWG 23-10 45 HRC 195 mm

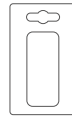

Ref. L[mm] EAN
01-544 190 10/40 5907558493689

Uchwyt do końcówek

Bit holder / Aufnahme für Spitzen / Зажим для наконечников / Тримач до наконечників / Csavarbehajtászár / Dispozitiv de prinderea capetelor / Skličadlo na nástavce / Urínadlo na nástavce / Vpenjalo za nastavke / Laikiklis antgaliams / Uzgali patrona / Otsakupadrin / Държач за накрайници / Drška za nastavke / Hvata za nastavke / Προσαρμογέας μπιτών / Mandril de sujeción para puntas / Innesto per inserti con impugnatura / Suporte de ponteiros / Manche pour embouts / Houder voor eindstukken

25 years GUARANTEE CARBON steel 1/4"

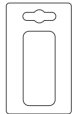

Ref. EAN
06-074 12/120 5907558483895

Wkrętak z giętkim grotem

Screwdriver with flexible shank with bits / Schraubendreher mit flex. Spitze / Отвертка с гнбким стержнем / Відкритка з жлом на шарнірі / Csavarhúzó készlet flexibilis nyéllal / Şurubeliği cu corp flexibil cu vîrf / Šroubovák s pružným hrotem / Skrutkovač Flexi+Bity / Izvijáč s pregibno konico / Atsuktuvas su lanksčia šerdimi / Skrútgriezis ar lokano galu uzgaljem / Painduva käepidemeaga kruvikeeraja / Отвертка с Накрайници / Odvijac / Καταβίδι με εύκαμπτη λαβή και σετ μπιτών / Destornillador con vástago flexible + puntas / Cacciavite con la punta flessibile / Chave de fenda com ponta flexível / Tournevis à pointe douce / Schroevendraaier met zachte eindstuk

S2 STEEL x13 ELEMENTS TRIANGLE shape 4mm 5mm 6mm 7mm PH1 PH2 PH3 T15 T20 T25 PZ1 PZ2

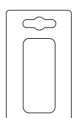

Ref. EAN
04-215 6/24 5907558483918

Haki

Hooks / Hacken / Крюки / Таки / Horgok / Cârțige / Háky / Skoby / Kljuke / Kabliai / Άγκι / Haagid / Кюки / Кюке / Кукe / Γάντζοι / Ganchos / Ganci / Anzóis / Crochets / Haken

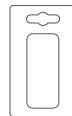

Ref. L[mm] EAN
04-231 150 6/72 5907558483901

Wkrętaki precyzyjne

Precision screwdriver set / Präzisions-schraubendreher / Отвертки прецизионные / Відкритки прецизійні, набір / Műszerész csavarhúzókészlet / Set şurubeliği / Šroubováky jemná mech. / Súprava mikroskrutkovačov / Garnitura natančnih izvijačev / Atsuktuvai tiksliams darbams / Skrútgriezju komplekts / Tāppiskruvikeerajate komplekt / Отвертки компл. / Odvijáč / Odvijac set / Συλλογή καταβιδιών ακριβείας / Destornilladores de precisión / Set giraviti di precisione / Chaves de fenda precisas / Tournevis de précision / Fijnschroevendraaiers

S2 steel TRIANGLE shape x5 50 mm 1.5 mm 2.0 mm 2.5 mm PH00 PH0



Ref. EAN
04-224 6/36 5907558483925

Zestaw narzędzi izolowanych do aut elektrycznych

Insulated tool kit for electric cars / Isolierter Werkzeugsatz für Elektroautos / Изолированный набор инструментов для электромобилей / Изольований набор инструментів для електромобілів / Szigetelt szerszámkészlet elektromos autókhoz / Trusă de scule izolată pentru mașini electrice / Izolovaná sada nářadí pro elektromobily / Izolovaná súprava náradia pre elektromobily / Izoliran komplet orodja za električne avtomobile / Izoliotas elektrinių automobilių įrankių rinkinys / Izolēts instrumentu komplekts elektromobilijem / Isoleeritud tööriistakomplekt elektriikautode jaoks / Изолиран комплект инструменти за електрически автомобили / Σετ μονωμένων εργαλείων για ηλεκτρικά αυτοκίνητα / Kit de herramientas aislado para coches eléctricos / Kit di attrezzi isolati per auto elettriche / Geïsoleerde gereedschapset voor elektrische auto's / Kit d'outils isolés pour les voitures électriques



51 elements
1000V
CRV steel
S2 steel
8Cr14 steel
3/8"

NEW

Ref. 01-312
1/1
EAN 5907558493726

Wkrętak krzyżowy

Screwdriver phillips / Kreuzschraubendreher / Отвертка крестовая / Відкрутка хрестовидна / Csavarhúzó phillips / Šurubelnja tip "phillips" / Šroubovák křížový / Skrutkovač křížový / Křížni izvijač / Kryžminis atsuktavas / Skrivgræzis krusta ph / Ristpeakruvikeeraja / Отвертка / Odvijač / Odvijac / Σταυρωτό καταβίδι για βίδες τύπου phillips / Destornillador phillips / Cacciavite crociforme / Chave de fenda de cruzeta / Tournevis en croix / Slagkriusschroevendraaier

NEW

25 years GUARANTEE
1000V
S2 steel
PH3 x 150mm



Ref. 04-075
6/96
EAN 5907558484618

Wkrętak Torx

Torx screwdriver / Schraubendreher Torx / Отвертка torx / Викрутка «torx» / Torx csavarhúzó / Surubelnja varf torx / Šroubovák Torx / Skrutkovač Torx / Izvijač Torx / Atsuktavas, torcinis / Torx skrivgræzis / Torx-kruvikeeraja / Отвертка torx / Odvijač torx / Odvijac torx / Καταβίδι torx / Destornillador con punta torx / Cacciavite torx / Chave de fenda torx / Tournevis Torx / Torx schroevendraaier

NEW

25 years GUARANTEE
1000V
S2 steel
T25 x 125mm



Ref. 04-074
12/240
EAN 5907558484601



Klucze sześciokątne

Hex key set / Sechskantschlüssel / Ключи шестигранные / Ключ шестигранный / Imbuszkulcs készlet / Set chei cu șase laturi / Šestihranný klíč / Súprava imbus klúčov (dlhé) / Garnitura imbus ključev / Sešiačkampių raktų komplektas / Seškanšu atslēgu komplekts / Kuuskant-mutrivõtmete komplekt / Лумбуци компл. / Kľuč imbus set / Kľuč imbus set / Συλλογή εξαγωνικών κλειδιών / Llaves Allen / Chiavi esagonali / Chaves hexagonais / Clefs à 6 pans / Zeskantsleutels

25 years GUARANTEE
S2 steel
x6
DOUBLE COMPONENT HANDLE



● H2.5; H3; H4; H5; H6; H8



Ref. 84-254
1/12
EAN 5907558483956

Klucze Torx

Torx key wrench set / Torx-Schlüssel / Ключи Torx / Ключи "Torx" / Torx kulcskészlet / Set chei de tip "torx" / Kľiče Torx / Súprava Torx klúčov / Garnitura ključev torx / Raktai TORX / Torx atslēgu komplekts / "Torx" mutrivõtmete komplekt / Лумбуци компл. / Kľuč imbus / Кλειδιά Torx / Llaves torx / Set chiavi Torx / Chaves torx / Clefs Torx / Torxsleutels

25 years GUARANTEE
S2 steel
x6
DOUBLE COMPONENT HANDLE



● T10; T15; T20; T25; T30; T45



Ref. 84-264
1/12
EAN 5907558483963

Praska ręczna hydrauliczna do końcówek elektrycznych

Hydraulic hand press for electric bits / Hydraulische Handpresse für Elektrobohrer / Гидравлический ручной пресс для электросверл / Прес задрвлічний ручний для електричних долит / Hidraulikus kézi sajtó elektromos bitekhez / Presă hidraulică manuală pentru biți electrice / Hydraulický ruční lis pro elektrické bity / Hydraulický ručný lis pre elektrické bity / Hidravlična ročna stiskalnica za električne svedre / Hidraulinis rankinis presas elektriniams gražtams / Hidrauliskā rokas prese elektriskajiem bitiem / Χιδραυλιχνα ρυχνα πρεσα за електрически бита / Υδραυλική πρέσα χειρός για ηλεκτρικά εργαλεία / Pressa manuale idraulica per punte elettriche / Prensa manual hidráulica para brocas eléctricas / Prensa manual hidráulica para brocas eléctricas / Presse hydraulique à main pour mèches électriques / Hydraulische handpers voor elektrische bits



NEW

Ref. [mm²] EAN
01-543 16-300 0/4 5907558485523

Miara zwijana

Pocket rule / Wickelmessband / Рулетка / Рулетка / Mérőszalag / Ruletă de măsurat / Měřidlo svinovací / Meter rolovací / Meter / Ruletë pletinë / Měřenté rulete / Taskujoonlaud / Rolmetka / Metar / Metar / Σπειρούμενη μετρητική ταινία / Flexómetro / Flessometro / Medidor enrolado / Mesure enroulée / Rolmaat



NEW

Ref. L [m] W [mm] EAN
67-112-1 2 16 6/48 5907558495201
67-113-1 3 19 12/120 5907558495218
67-115-1 5 25 12/72 5907558495225
67-111-1 8 25 12/72 5907558495232

Poziomnica do słupków

Post level / Wasserwaage für Pfähle / Уровень складной магнитный с шарниром / Рівень складний магнітний з шарніром / Oszlopvizmértek / Nivelă pentru montante / Slouprková vodováha / Stĺpková vodováha / Libela za drogeve / Kampinis gulsčiukas / Saliekamais magnēta līmeņrādis ar šarnīru / Postilood / Либела за стълбове / Libela za stupove / Libela za stubove / Μαγνητικό αλφάδι σωλήνων / Nivel para postes / Livella di controllo, mobile / Nivel / Nivelle à poteaux / Palenwaterpas

NEW



Ref. EAN
71-003 20/100 5907558471779

Poziomnica

Sprit level / Richtwaage / Уровень / Рівень / Vízmerék / Nivel spring / Vodováha / Vodováha / Libela / Gulsčiukas alumininis / Līmeņrādis / Lood / Нивелур / Libela / Libela / Αλφάδι / Nivel / Livella / Nivel / Nivelle / Staand waterpas



NEW

Ref. EAN
71-002 10/60 5907558491531

Kątomierz nastawny

Mitre gauge / Verstellbarer Winkelmesser / Универсальный угломер / Транспортир / Állítható szögmérő / Echer réglabil / Nastavovací úhloměr / Nastaviteľný uhlomer / Nastavljiv kotomer / Reguliuojamas kampainis / Universālais leņķmērs / Regulēritav nurgatōdāks / Регулируем ъгломер / podesivi kutomer / Uglomer za podešavanje / μοιρογνωμόνιο γενικής χρήσης / Falsa escuadra / Goniometro / Transferidor regulável / Rapporteur réglable /



Ref. EAN
72-225 1/8 590755847162

Ścisk narożnikowy

Angle clamp / Winkelzwinke / Струбцина угловая / Струбцина нарижна / Sarokszorító / Cletă unghiulară / Rohová spojka / Zvierka rohová / Kotna spona / Gnybtai kampiniai / Spiles stūra / Nurgaklamber / Стяга ъглова / Kutna stega / Ugaona stega / Γωνιακός σφιγκτήρας / Tornillo de banco de esquina / Morsa angolare / Grampo de canto / Serre-joint angulaire / Hoekklammen



NEW

Ref. EAN
45-492 1/40 5907558491524

Lutownica bezprzewodowa

Cordless soldering iron / Kabelloser Löt Kolben / Аккумуляторный паяльник / Акумуляторний паяльник / Akkumulátoros forrasztópáka / Fier de lipit fără fir / Akumulátorová páječka / Bezdrôtová spájkováčka / Brežični spajkalnik / Belaidis lituoklis / Bezzvudu lodāmurs / Juhtmeta jootekolb / Безжичен поялник / Bežično lemilo / Безжична лемилуца / Ασύρματο κολλητήρι / Soldador inalámbrico / Saldatore a batteria / Ferro de soldar sem fios / Fer à souder sans fil / Draadloze soldeerbout /



Ref.	Box	EAN
19-250	10/20	5907558491449

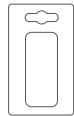

Zszywacz tapicerski

Stapler / Polsterheftmaschine / Сменнер обивочный / Сменнер / Tűzőgép / Capsator / Sešivačka čalounická / Sponkovačka / Spenjač / Kabių pistoletas / Skavi pistole / Klammerdaja / Тапер за тълчета / Klamerica / Heftalica / Μηχανή σπυράφης για εμπέτασμα / Grapadora de tapicero / Cucitrice da tappezziere / Máquina de pontear / Agrafeuse de tapisserie / Hechters

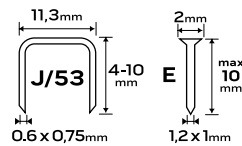

Ref.	Box	EAN
16-050	1/10	5907558483277



Poduszka monterska

Mounting Cushion / Montagekissen / Монтажная подушка / Монтажна подушка / Szerelőpárna / Perná de montaj / Montážní polštářek / Montážny vankúšik / Montažna blazina / Pagalvė montavimo / Montāžas spilvens / Paigalduspaði / Монтажна възглавница / Montažni jastuk / Монтажни јастук / Μαξιλάρι τοποθέτησης / Cojín de montaje / Cuscino di montaggio / Almofada de montagem / Coussin de montage / Montage kussen

NEW



Ref.	Box	EAN
50-900	1/100	5907558495249

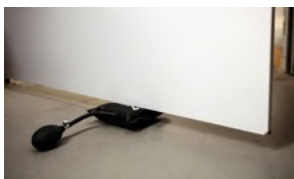

Piła ręczna łańcuchowa

Hand chain saw / Ручная цепная пила / Ручна ланцюгова пила / Kézi láncfűrész / Ferästräu manual cu lanț / Ruční řetězová pila / Ručná reťazová pila / Ročna verižna žaga / Rankinis grandininis pjūklas / Rokas kėdes žągis / Kāsi ķetssaag / Ръчен верижен трион / Ručna lančana pila / Ручна моторна тестера / Αλυσοπίριο χειρός / Motosega a mano / Motosierra manual / Serra manual / Scie à chaîne à main / Hand kettingzaag



BLADE LENGTH:
53cm

52-54
HRC



Ref.	Box	EAN
63-158	1/30	5907558493603

Rękawice taktyczne

Tactical gloves / Taktische Handschuhe / Тактические перчатки / Руквици тактични / Taktikai kesztyű / Mānuši tactice / Taktické rukavice / Taktické rukavice / Taktične rokavice / Taktinēs pirštīnēs / Taktiskie cimdi / Taktikalised kindad / Тактически ръкавици / Taktičke rukavice / Тактичне рукавице / Τακτικά γάντια / Guantes tácticos / Guanti tattici / Luvas táticas / Gants tactiques / Tactische handschoenen



Ref.	Size	Box	EAN
97-608-8	8"	10/100	5907558493610
97-608-9	9"	10/100	5907558493627
97-608-10	10"	10/100	5907558493634



Krzeselko biwakowe

Camping chair / Кемпинг стул / Кемпингowe крсло / Kamping szék / Scaun de camping / Kampingová židle / Kampingová stolička / Stol za kampinganje / Stovuklavietés kédé / Kepinga krēsls / Matkatool / Къмпингe стол / Stolica za kampinganje / Столица за камповање / Καρέκλα κάμπινγκ / Sedia da campeggio / Silla de camping / Cadeira de acampamento / Chaise de camping / Kampeerstoel



Ref. 63-157 | 1/8 | EAN 5907558493597

Zestaw biwakowy stół i 4 krzesła

Camping table set with 4 chairs / Походный стол с 4 стульями / Кемпинговий стіл з 4 стільцями / Kempingasztal készlet 4 székkal / Set masa de camping cu 4 scaune / Sada kempingového stolu se 4 židlemi / Súprava kempingového stola so 4 stoličkami / Komplet mize za kampinganje s 4 stoli / Kepingo stalo komplektas su 4 kėdėmis / Kepinga galda komplekts ar 4 krēsliem / Matkalaua komplekt 4 tooliga / Къмпингe маса с 4 стола / Stol za kampinganje sa 4 stolice / Сем стола за камповање са 4 столице / Σετ τραπέζακι κάμπινγκ με 4 καρέκλες / Tavolo da campeggio con 4 sedie / Juego de mesa de camping con 4 sillas / Conjunto de mesa de camping com 4 cadeiras / Table de camping avec 4 chaises / Campingtafelset met 4 stoelen



set size folded: 60x60x10.5cm | table size: 120x60x54cm | chair size: 30x28x40cm

TRANSPORT HANDLE

MDF + ALUMINIUM

ADJUSTABLE HEIGHT MAX 70cm

loading capacity of chair: 110kg

Ref. 63-159 | 1/1 | EAN 5907558493658

Opiekacz do kanapek na ognisko

Campfire sandwich maker / Сэндвичница у костра / Сэндвичница на багатини / Táborűztes szendvicsűtő / Aparat pentru sandvișuri pentru foc de tabără / Sendvičovač na táborák / Sendvičovač na táborák / Aparat za pripravo sendvičev za taborni ogen / Sumuštinij keptuve su lažu / Ugunsкура sviestmaizu cepējs / Lökke vöileivakūpsetaja / Машина за сандвичи на лагерен огън / Aparat za sendviče uz logorsku vatru / Сэндвич апарат за логорску ватру / Μηχανή σάντουιτς με φωτιά / Sandwichera de fogata / Macchina per sandwich al fuoco / Sanduicheira de fogueira / Machine à sandwich feu de camp / Kampvuur tosti apparaat



handle length: 41,5cm

15,5x13,5cm

aluminium



Ref. 63-156 | 1/16 | EAN 5907558493641

Prostownik

Car battery charger / Stromrichter / Выпрямитель / Выпрямляч / Egyenirányító / Redresor auto / Usměrňovač / Usmerňovač / Usmernik / Ικρονικτис / Akumulatora lādētājs / Alaldi / Τοκουεπρωμετη / Ispravljáč / Ispravljáč / Ανορθωτής / Rectificador / Raddrizzatore carica batterie / Geljkrichter

NEW



Ref.	[A/W]	Ah	ⓧ	EAN
11-891-1	4/70	3-120	1/10	5907558495126
11-892-1	6/100	3-150	1/10	5907558495126
11-893-1	10/160	3-200	1/10	5907558495140

Pokrowiec ochronny, folia ECO 5w1

Protective cover, ECO foil 5in1 / Schutzhülle, ECO 5in1 Folie / Защитный чехол, фольга ECO 5in1 / Зашисне покрывта, фольга ECO 5e1 / Védőburkolat, ECO 5in1 fólia / Husa de protectie, folie ECO 5in1 / Ochranný kryt, fólie ECO 5v1 / Ochranný kryt, fólia ECO 5v1 / Zaščitna prevleka, folija ECO 5v1 / Apsauginis dangtelis, ECO 5in1 folija / Aizsargpārvalks, ECO 5in1 folija / Kaitsekate, ECO 5in1 foolium / Защитно покрывае ECO фолію 5e1 / Zaštitna navlaka, ECO 5u1 folija / Защитни поклопац, ЕЦО 5у1 фоліуја / Funda protectora, lámina ECO 5 en 1

NEW

5in1

200 pcs



NON SLIP

tear resistant

recycled material

Ref. 10-485 1/1 EAN 5907558495270

Leżanka warsztatowa

Car creeper / Werkstattliege / Лежанка рабочая / Візок на роликів для / Роботи під автомобілем / Szerelőágy, összecusukható / Sezlong de atelier / Dilenská lehátko / Montážne ležadlo / Delavníški ležalnik / Sulankstoma lova, dirbtuvėms / Darba gulamkrēsls / Veerevalus / Монтьорско килимче / Radionička ležaljka / Radionički kauč / Ξηλωστήρα συνεργείου / Camilla de taller / Lettino sottomacchina / Carrinho de oficina / Divan d'atelier / Werkplaatlsbank

NEW

2in1

REINFORCED CONSTRUCTION

POLYURETHANE WHEELS

ø75mm



Ref. 11-601-1 m_{max}[kg] 150 1/1 EAN 5907558445282

Szczotka skrobaczka samochodowa do śniegu

Car snow scraper brush / Auto-Schneekratzer-Bürste / Автомобильная щетка для скребка снега / Щітка для чищення снігу для автомобіля / Autó hókaparató kefe / Perie de răzuire a zăpezii pentru mașini / Kartáč na škrabání sněhu do auta / Škrabka na sneh do auta / Krtača za strganje snega v avtomobilu / Automobiliņis sniego grandiklio šepetys / Automašīnas sniega skrāpja birste / Auto lumekraaprijaari / Четка за почистване на сняг за кола / Četka za čiščenje snijega za avtomobil / Аутомобилска четка за стругање снега / Βούρτσα ζύσταρας χιονίου αυτοκινήτου / Cepillo rascador de nieve para coche / Spazzola raschia-neve per auto / Raspador de neve para automóveis / Brosse à neige pour voiture / Auto sneeuwscraper borstel

60 cm

2 in1

BRUSH SCRAPER

ERGONOMIC HANDLE



NEW

Ref. GD029 1/24 EAN 5907558495287

Pad polerski

Foam pad / Polierkissen / Попироваљна подушка / Попироваљна подушка / Polírozó betét / Tampon de lustruit / Lešticí podložka / Leštiaca podložka / Blazinica za poliranje / Poliravimo padas / Pulēšanas spilventiņš / Poleerimisradi / Попираца збџа / Spužva za poliranje / Подлога за полирање / Σπόγγος στίλβωσης / Almohadilla de pulido / Tamponi per lucidatura / Almofada de polimento / Tampon de polissage / Polijstpad

NEW

POLISHING

VELCRO

150 mm

25mm

max 3000 min⁻¹

CUTTING

VERY HARD

HARD

MEDIUM

SOFT



CUTTING **POLISHING** **FINISHING**

CUTTING	VERY HARD	HARD	MEDIUM	SOFT
---------	-----------	------	--------	------

Ref.	Info	1/100	EAN
08-978	cutting	1/100	5907558495157
08-979	very hard	1/100	5907558495164
08-980	hard	1/100	5907558495171
08-981	medium	1/100	5907558495188
08-982	soft	1/100	5907558495195

Spodnie robocze

Working trousers / Arbeitshose / Брюки рабочие / Штаны рабочие / Munkadzseki / Pantaloni de lucru / Pracovní kalhoty / Montérky / Delovne hlače / Darbinės kelnės / Darba bikses / Тööpüksid / Работни панталони / Radne hlače / Radne pantalone / Παντελόνι εργαίας / Pantalón de trabajo / Pantaloni da lavoro / Calças de trabalho / Pantalon de travail



Ref.	Size	☒	EAN
81-234-XS	XS/46	1/10	5907558470215
81-234-S	S/48	1/10	5907558470222
81-234-M	M/50	1/10	5907558470239
81-234-L	L/52	1/10	5907558470246
81-234-XL	XL/54	1/10	5907558470253
81-234-XXL	XXL/56	1/10	5907558470260
81-234-XXXL	XXXL/58	1/10	5907558470277

Spodnie robocze ogrodniczki

Working dungarees / Arbeitslatzhose / Полукомбинезон / Ημιγυμνεζον / Munkaruha - kertész nadrág / Pantaloni de lucru cu pieptar / Pracovní kalhoty s laclem / Pracovné pohavice do záhrady / Delovne hlače / Darbinės kelnės (sodininkams) / Dārznieces darba bikses / Тöötunked / Градинарски работен панталон / Radne hlače na tregere / Pantalone za rad u vrtu / Φόρμα εργαίας με πρίντες / Pantalón de trabajo tipo mono / Calças de trabalho / Pantalon de travail salopette / Tuinbroek



Ref.	Size	☒	EAN
81-249-XS	XS/46	1/10	5907558470284
81-249-S	S/48	1/10	5907558470291
81-249-M	M/50	1/10	5907558470307
81-249-L	L/52	1/10	5907558470314
81-249-XL	XL/54	1/10	5907558470321
81-249-XXL	XXL/56	1/10	5907558470338
81-249-XXXL	XXXL/58	1/10	5907558470345

NEW



Ref.	Size	☒	EAN
81-232-XS	XS/46	1/20	5907558459975
81-232-S	S/48	1/20	5907558459982
81-232-M	M/50	1/20	5907558459999
81-232-L	L/52	1/20	5907558460001
81-232-XL	XL/54	1/20	5907558460018
81-232-XXL	XXL/56	1/20	5907558460025
81-232-XXXL	XXXL/58	1/20	5907558460032

NEW



Ref.	Size	☒	EAN
81-252-XS	XS/46	1/20	5907558460049
81-252-S	S/48	1/20	5907558460056
81-252-M	M/50	1/20	5907558460063
81-252-L	L/52	1/20	5907558460070
81-252-XL	XL/54	1/20	5907558460087
81-252-XXL	XXL/56	1/20	5907558460094
81-252-XXXL	XXXL/58	1/20	5907558460100

Bluza robocza

Working top / Arbeitsshirt / Блуза рабочая / Куртка рабочая / Munkadzseki / Bluza de lucru / Pracovní blůza / Pracovná bunda / Delovna jakna / Darbiniai marškiniai / Darba krekls / Tööjakk / Работна блуза / Radna bluza / Radna bluza / Μηλούζα εργαίας / Sudadera de trabajo / Giacca da lavoro / Blusão de trabalho / Veste de travail



Ref.	Size	☒	EAN
81-212-S	S/48	1/20	5907558459913
81-212-M	M/50	1/20	5907558459920
81-212-L	L/52	1/20	5907558459937
81-212-XL	XL/54	1/20	5907558459944
81-212-XXL	XXL/56	1/20	5907558459951
81-212-XXXL	XXXL/58	1/20	5907558459968



Ref.	Size	☒	EAN
81-214-S	S/48	1/10	5907558470154
81-214-M	M/50	1/10	5907558470161
81-214-L	L/52	1/10	5907558470178
81-214-XL	XL/54	1/10	5907558470185
81-214-XXL	XXL/56	1/10	5907558470192
81-214-XXXL	XXXL/58	1/10	5907558470208

Bluza polarowa

Polar fleece jacket / Arbeitskittel aus Polarfleece / Блуза из флиса / Майстерка / Polár munkadzseki / Bluza polar / Fleeceová mikina / Flísóvá bunda / Jopič iz flisa / Džemperis iš polarinio fliso audinio / Flíša jaka / Flísis / Блузка от флорте / Bluza od polara / Jakna / Μηλούζα φλις / Chaqueta de polar / Giacca in pile / Camisola polar / Polo polaire / Fleece trui



Ref.	Size	☒	EAN
81-502-S	S/48	1/20	5907558482706
81-502-M	M/50	1/20	5907558482713
81-502-L	L/52	1/20	5907558482720
81-502-XL	XL/56	1/20	5907558482744
81-502-XXL	XXL/58	1/20	5907558482751
81-502-XXXL	XXXL/60	1/20	59075584828117



Ref.	Size	☒	EAN
81-503-S	S/48	1/20	5907558482768
81-503-M	M/50	1/20	5907558482775
81-503-L	L/52	1/20	5907558482782
81-503-XL	XL/56	1/20	5907558482799
81-503-XXL	XXL/58	1/20	5907558482805
81-503-XXXL	XXXL/60	1/20	5907558482812



Ref.	Size	☒	EAN
81-504-S	S/48	1/20	5907558482829
81-504-M	M/50	1/20	5907558482836
81-504-L	L/52	1/20	5907558482843
81-504-XL	XL/56	1/20	5907558482850
81-504-XXL	XXL/58	1/20	5907558482867
81-504-XXXL	XXXL/60	1/20	5907558482874



T-shirt

T-shirt / T-Shirt / Футболка сигнальная / Футболка / Póló / T-shirt / Tričko / Tričko / Majica / Apatiniai marškinėliai - T / T-krekls / T-särk / Тушэрт / T-shirt / Majica kratkih rukava / Κοτομάνικη μηλούζα / Camiseta / Maglietta / Camisola / T-shirt / T-shirt



Ref.	Size	☒	EAN
81-609-S	S/48	1/25	5907558470352
81-609-M	M/50	1/25	5907558470369
81-609-L	L/52	1/25	5907558470376
81-609-XL	XL/56	1/25	5907558470383
81-609-XXL	XXL/58	1/25	5907558470390
81-609-XXXL	XXXL/60	1/25	5907558470406



Koszula flanelowa

Flannel shirt / Flannelhemd / Фланелевая рубашка / Сорочка фланелева / Flanel ing / Cămașă de flanelă / Flanelová košile / Flanelová košeľa / Flanelasta srajca / Flaneliniai marškiniai / Flanela kreklis / Flannelsärk / Фланелена риза / Košulja od flanela / Flanelaska košulja / Φανελέιο πουκάμισο / Camisa de franela / Camicia di flanela / Camisa de flanela / Chemise en flanelle



Ref.	Size	☒	EAN
81-545-S	S/48	1/36	5907558484366
81-545-M	M/50	1/36	5907558484373
81-545-L	L/52	1/36	5907558484380
81-545-XL	XL/56	1/36	5907558484397
81-545-XXL	XXL/58	1/36	5907558484403
81-545-XXXL	XXXL/60	1/36	5907558484410

Ref.	Size	☒	EAN
81-546-S	S/48	1/36	5907558484427
81-546-M	M/50	1/36	5907558484434
81-546-L	L/52	1/36	5907558484441
81-546-XL	XL/56	1/36	5907558484458
81-546-XXL	XXL/58	1/36	5907558484465
81-546-XXXL	XXXL/60	1/36	5907558484472



Kombinezon malarski

Painting suit / Malkombi / Костюм для рисования / Костюм для фарбування / Festőruha / Costum de pictură / Oblek na malování / Oblek na malovanie / Obleka za slikanje / Dažuto kostiumas / Gleznošanas kostīms / Vārvimisūlikond / Костюм за рисуване / Odijelo za slikanje / Сликарско одело / Κοστούμι ζωγραφικής / Traje de pintura / Tuta da pittore / Foto para pintura / Combinaison de peinture / Schilderspak



Ref.	Size	☒	EAN
81-850-M	M/50	1/50	5907558485684
81-850-XL	XL/56	1/50	5907558485691
81-850-XXXL	XXXL/60	1/50	5907558485707

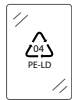

Kombinezon ochronny

Protective overalls / Schutz-Overall / Защитный комбинезон / Комбінезон захисний / Védőoverál / Salopetá de protecție / Ochranná kombinéza / Ochranná kombinéza / Zaščitni kombinezon / Apsauginis kombinezonas / Aizsardzības kombinezons / Kaitseülkond / Защитен комбинезон / Zaštitna uniforma / Заштитна униформа / Προστατευτική φόρμα / Mono de protecção / Tuta protettiva / Cobertura de protecção / Combinaison de protection / Beschermingsoverall



Ref.	Size	☒	EAN
81-851-M	M/50	1/50	5907558485714
81-851-XL	XL/56	1/50	5907558485721
81-851-XXXL	XXXL/60	1/50	5907558485738

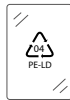

Fartuch spawalniczy skórzany

Leather welding apron / Leder-Schweißerschürze / Кожаный сварочный фартук / Фартук зварювальний шкіряний / Bőr hegesztő kőtény / Šort de sudură din piele / Kožená svářečská zástěra / Kožená zvarčská zástera / Usnjeni varilni predpasnik / Odine suvirinimo prijuoste / Ādas metināšanas priekšauts / Delantal de soldadura de cuero / Кожена престилка за заваряване / Kožna pregača za varjenje / Кожна кецьла за заваряване / Δερμάτινη ποδιά συγκόλλησης / Delantal de soldadura de cuero / Grembiule da saldatura in pelle / Avental de soldadura de couro / Tablier de soudage en cuir / Lederen lasschort



Ref.	☒	EAN
81-890	1/25	5907558484557



Ref.	☒	EAN
81-891	1/25	5907558484564

Śniegowce

Snow boots / Schneestiefel / Зимние сапоги / Снігові чоботи / Hótaposó / Bocanci de zapada / Boty do sněhu / Topánky do snehu / Sneg škornji / Sniega batai / Sniega zābaki / Lumesaapad / Обувки за сняг / Cizme za snijeg / Чизме за снег / Μποτες χιονιού / Botas de nieve / Scarponcini anti neve / Snow Botas / Bottes de neige / Sneeuwlaarzen

NEW



NEW



Ref.	Size	Size [cm]	☒	EAN
82-138-41	41	26.9	1/10	5907558497106
82-138-42	42	27.6	1/10	5907558497113
82-138-43	43	28.3	1/10	5907558497120
82-138-44	44	28.9	1/10	5907558497137
82-138-45	45	29.6	1/10	5907558497144
82-138-46	46	30.3	1/10	5907558497151



Ref.	Size	Size [cm]	☒	EAN
82-139-41	41	26.9	1/10	5907558497168
82-139-42	42	27.6	1/10	5907558497175
82-139-43	43	28.3	1/10	5907558497182
82-139-44	44	28.9	1/10	5907558497199
82-139-45	45	29.6	1/10	5907558497205

Trzewiki spawalnicze

Safety boots / Arbeitsschuhe / Ботинки рабочие / Черевуки робочі / Munkabakancs / Bocanci de lucru / Kotníková pracovní obuv / Pracovné topánky / Visoki delovni čevlji / Darbo batai / Darba zābaki / Töösaapad / Работни обувки високи / Radne visoke cipele / Radne cipele / Μποτιακι εργασιος / Botas de seguridad altas / Scarpa alta da lavoro / Botas de trabalho / Chaussures de sécurité / Hoge werkschoenen

NEW



NEW



Ref.	Size	Size [cm]	☒	EAN
82-180-39	39	26	1/10	5907558493733
82-180-40	40	26.7	1/10	5907558493740
82-180-41	41	27.3	1/10	5907558493757
82-180-42	42	28	1/10	5907558493764
82-180-43	43	28.7	1/10	5907558493771
82-180-44	44	29.3	1/10	5907558493788
82-180-45	45	30	1/10	5907558493795
82-180-46	46	30.7	1/10	5907558493801
82-180-47	47	31.3	1/10	5907558493818



Ref.	Size	Size [cm]	☒	EAN
82-181-39	39	26	1/10	5907558493825
82-181-40	40	26.7	1/10	5907558493832
82-181-41	41	27.3	1/10	5907558493849
82-181-42	42	28	1/10	5907558493856
82-181-43	43	28.7	1/10	5907558493863
82-181-44	44	29.3	1/10	5907558493870
82-181-45	45	30	1/10	5907558493887
82-181-46	46	30.7	1/10	5907558493894
82-181-47	47	31.3	1/10	5907558493900

Wkładki do butów

Shoe inserts / Einlegesohlen / Стелька для обуви / Устїлка до черевуки / Talpabetét / Brant de Incãlțăminte / Vložka do obuvi / Vložka do torápok / Vložek za čevlje / Batų vidpadis / Αραυι ιελικτις / Sisetallad / Вложка за обувки / Uložak za cipele / Uložak za obući / Πάτος παπουτσιών / Plantilla para zapatos / Soletta per scarpe / Palmilha / Insert de chaussure / Inlegzool

NEW



NEW



Ref.	L [cm]	☒	EAN
82-390	120	10/1360	5907558495515
82-391	150	10/1360	5907558495522
82-392	120	10/1360	5907558495539
82-393	150	10/1360	5907558495546

Skarpety robocze

Working socks / Arbeitssocke / Рабочие носки / Шкарпетка робоча / Munkazokni / Soseță de lucru / Pracovní ponožka / Pracovné ponožky / Delovna nogavica / Darbinės kojines / Darba zeķes basic / Töösokid / Работен чорап / Radne čarape / Radna čarapa / Κάλσα εργαίας / Calcetín de trabajo / Calza da lavoro / Meias de trabalho / Chaussette de travail / Werksok

NEW



80% COTTON
MADE IN POLAND

Ref.	Size	info	☒	EAN
GD030	39-42	short	50/600	5907558495294
GD031	43-46	short	50/600	5907558495300

GRAPHITE

NEW



80% COTTON
MADE IN POLAND

Ref.	Size	info	☒	EAN
GD032	39-42	short	50/600	5902062102669
GD033	43-46	short	50/600	5902062102676



Rękawice robocze

Working gloves / Arbeitshandschuhe / Перчатки рабочие / Руквици робочи / Munkakesztyű / Mānuši de lucru / Pracovní rukavice / Pracovné rukavice / Delovne rokavice / Darbo pirštines / Darba cimdi / Töökindad / Ръкавици работни / Radne rukavice / Radne rukavice / Γάντια εργαίας / Guantes de trabajo / Guanti da lavoro / Luvas de trabalho / Gants de travail / Werkhandschoenen

NEW



LATEX COATED
KAT II
3131X
CE

Ref.	Size	☒	EAN
97-641-11	10"	10/100	5907558495621

NEW



KAT II
2121X
CE

Ref.	Size	☒	EAN
97-655-11	11"	12/120	5907558495645

NEW



KAT II
2121X
CE

Ref.	Size	☒	EAN
97-656-11	11"	12/120	5907558495652

Rękawice spawalnicze długie z nicią kevlarową

Long welding gloves with Kevlar thread / Lange Schweißerhandschuhe mit Kevlarfaden / Длинные сварочные перчатки с кевларовой нитью / Довгі зварювальні рукавички з кевларовою ниткою / Hosszú hegesztőkésztyű kevlárszállal / Mānuši lungi de sudură cu fir de Kevlar / Dlouhé svařecké rukavice s kevlarovým vláknem / Dlhé zvaračské rukavice s kevlarovým vláknem / Dolge varilne rokavice s kevlarsko nitjo / Ilgso suvirinimo pirštines su kevlara siūlais / Garie metināšanas cimdi ar kevlara pavedienu / Guantes largos de soldadura con hilo de Kevlar / Дълги ръкавици за заваряване с кевларена нишка / Duge rukavice za zavarivanje s kevlar niti / Duge rukavice za zavarivanje sa kevlarskim koncem / Μακριά γάντια συγκόλλησης με νήμα Kevlar / Guantes largos de soldadura con hilo de Kevlar / Guanti lunghi per saldatura con filo di Kevlar / Luvas longas de soldadura com fio Kevlar / Gants de soudure longs avec fil en Kevlar

NEW



KEVLAR
10"
KAT II
CE

Ref.	☒	EAN
97-670	12/60	5907558491357

Oslona przeciwoodpryskowa

Face protection shield / Splitterschutz / Щиток противоосколочный / Щиток протиосколочный / Arcvédő / Ecran protecție față / Clona proti odpryskům / Ochranný štít / Štitník za obraz / Apsauginis skydelis veidui / Pretlauskų aizsargmaska / Kaitsevisiir / Предпазен щит / Štitnik za lice / Stitnik za lice / Μάσκα κεφαλής προστασίας από θραύσματα / Máscara protectora facial / Visiera ribaltabile anti scheggia / Proteção / Protecteur anti-éclats / Bescherming tegen tegen slingerende deeltjes

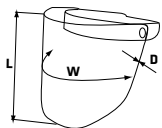

Ref.	L [mm]	W [mm]	D [mm]	☒	EAN
97-390	190	345	1	1/50	5907558468953

Ochraniacze spawalnicze skórzane na buty

Welding leather boot protectors / Stiefelschützer aus Leder zum Schweißen / Протекторы для сварочных кожаных ботинок / Зварювання шкіряних ботинок / Hegesztő bőr csizmanvédők / Protectorii de cizme din piele pentru sudură / Svářečské kožené chrániče bot / Zváračské kožené chrániče topánok / Zaščitni usnjene škornji za varjenje / Suvinirimo odinių batų apsaugos / Metināšanas ādas zābaku aizsargi / Protectores de piel para botas de soldador / Кожені предпазители за обувки за заваряване / Zavarivanje navlaka za cipele / Навлаке за ципеле за заваряване / Δερμάτινα προστατευτικά μπότας συγκόλλησης / Protectores de piel para botas de soldador / Protezioni per stivali in pelle per saldatura / Protectores de botas de couro para soldadura / Protections de bottes en cuir pour le soudage / Lasleren laarsbeschermers



Ref.	☒	EAN
97-673	1/50	5907558491388

Zarękawki spawalnicze skórzane

Leather welding arm protector / Schweiberhandschuhe aus Leder / Кожаные сварочные перчатки / Рукавички зварювальні шкіряні / Bőr hegesztőkesztyű / Műnysi de sudură din piele / Kožené svářečské rukavice / Kožené zváračské rukavice / Usnjene varilne rokavice / Odinēs suvinirimo pirštines / Ādas metināšanas cimdi / Guantes de soldadura de cuero / Кожені рькавици за заваряване / Kožne navlake za zavarivanje / Кожені рукави за заваряване / Δερμάτινα γάντια συγκόλλησης / Guantes de soldadura de cuero / Guanti da saldatura in pelle / Luvas de soldadura em couro / Gants de soudage en cuir / Lederen lashandschoenen



Ref.	☒	EAN
97-672	1/50	5907558491371

Okulary ochronne

Safety goggles / Schutzbrille / Очки защитные / Окуляри протиосколочні / Védőszemüveg / Ochelari protecție / Ochranné brýle / Ochranné okuliare / Zaščitna očala / Apsauginiai akiniai / Aizsargbrilles / Kaitseprillid / Очила предпазни / Zaštitne naočale / Zastitne naočari / Γιαλιά προστασίας / Gafas protectoras / Occhiali di sicurezza / Óculos de proteção / Lunettes de protection / Beschermingsbril



Ref.	☒	EAN
97-520	12/120	5907558495553



Ref.	☒	EAN
97-521	12/120	5907558495560



Ref.	☒	EAN
97-522	12/120	5907558495577



Latarca czołowa

Headlamp / Stirnlampe / Фонарь налобный / Ліхтарик начільний / Fejlámpa / Lampă cap / Čelní baterka / Lampa čelová / Čelna svetilka / Žibintüvelés / Lukturītis uz pieres / Esilatern / Лампа за главо / Lampa za glavu / Rucna lampa / Φακός κεφαλής / Linterna de frente / Lampadina frontale / Lanterna de testa / Torche frontale / Hoofdzaklamp

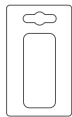

Ref. 99-097 | EAN 5907558493702

Lampa akumulatorowa 2w1

Rechargeable lamp 2in1 / Wiederaufladbare Lampe 2in1 / Аккумуляторная лампа 2 в 1 / Аккумуляторна лампа 2in1 / Újratölthető lámpa 2in1 / Lampă reincărcabilă 2in1 / Dobijeci lampa 2v1 / Dobijacia lampa 2v1 / Akumulatorska svetilka 2v1 / Akumulatoriaus lempa 2in1 / Uzlādējama lampa 2in1 / Laetan lamp 2in1 / Аккумуляторна лампа 2в1 / Пулјива латпа 2у1 / Аккумуляторска лампа 2у1 / Επαναφορτιζόμενη λάμπα 2σε1 / Lâmpara recargable 2en1 / Lampada ricaricabile 2in1 / Lâmpada recarregável 2 em 1 / Lampe rechargeable 2en1 / Opladbare lamp 2in1



Ref. 99-102 | EAN 5907558495478

Lampa do inspekcji lakieru

Paint inspection lamp / Inspektionslampe für Farbe / Лампа для проверки лакокрасочного покрытия / Лампа для перевірки фарби / Festkellenörző lámpa / Lampă de inspecție a vopselei / Kontrolní lampa na nátěry / Lampa na kontrolu farby / Svetilka za pregled barve / Dažu tikrinimo lempa / Krāsas pārbaudes lampa / Värvi kontroll-lamp / Лампа за проверка на боята / Lampa za pregled boje / Лампа за презлед боје / Λαμπτήρας επιθεώρησης βαφής / Lampada di ispezione della vernice / Lâmpada de inspecção da pintura / Lámpara de inspección de pintura / Lampe d'inspection de la peinture / Verf inspectielamp



Ref. 99-098 | EAN 5907558493719

Lampa 360 stopni

Lamp 360 degrees / 360-Grad-Lampe / Лампа 360 градусов / Лампа на 360 градуса / Lámpa 360 fokos / Lampă de 360 de grade / Lampra 360° / Lampra 360° / Svetilka 360-stopnijska / Lampra 360 laipsnių / Lampra 360 grādu / Lamp 360 kraadi / Lampna 360-gradusova / Lampra 360 stupnjeva / Лампа 360 степени / Λαμπτήρας 360 μοιρών / Lampada a 360 gradi / Lampadina frontale / Lámpara de 360 grados / Lampe 360 degrés / Lamp 360 graden



Ref. 99-099 | EAN 5907558495461

Szpadel

Spade / Spaten / Заступ / Лопата багнетова / Ásó nyelezve / Lopățică / Rýč / Rýl' lichobežníkový / Lopata / Kastuvas / Lāpsta / Labidas / Лопата права / Lopata / Lopata / Φτυάρι / Pala / Pala / Pá / Louchet / Spade

NEO
TOOLS

NEW



HARDENED



Ref.		EAN
95-008-1	1/1	5907558430417

Ref.		EAN
95-007-1	1/1	5907558430400

Ref.		EAN
95-004	1/1	5907558430394

NEW



HARDENED
BEECH WOOD

Ref.		EAN
15G026	0/1	5902062042859
15G027	0/1	5902062042866

NEW



DURABLE
HARDENED

Ref.		EAN
15G010-1	0/1	5902062181336
15G011-1	0/1	5902062044785

Łopata

Shovel / Schaufel / Лопата / Лопата совковая / Lapát nyelezve / Lopată / Lopata / Lopata ocel'ová / Lopata / Kastuvas / Lāpsta / Kühvel / Лопата крива / Lopata / Lopata / Φτυάρι / Pala / Badile / Pá / Pelle / Schep

NEW



HARDENED
DURABLE
SOFT

Ref.		EAN
15G012-1	0/1	5902062102775



HARDENED
BEECH WOOD

Ref.		EAN
15G020	0/1	5902062040008
15G021	0/1	5902062042842



HARDENED
BEECH WOOD

Ref.		EAN
15G018	0/1	5902062039989
15G019	0/1	5902062039996

Motyka

Hoe / Handhacke / Мотыжна / Сапка / Кара / Särpälīgä / Motyka / Motyčka / Motika / Purenivas / Kaplis / Kōblas / Мотика / Motika / Motičica / Σκαλιστήρι / Azada / Zappetta / Enxada / Brosse à joints

NEW



BEECH WOOD

Ref.	info		EAN
15G039	14 cm	0/1	5902062042873

Grabie

Hoe / Handhacke / Мотыжна / Сапка / Кара / Särpälīgä / Motyka / Motyčka / Motika / Purenivas / Kaplis / Kōblas / Мотика / Motika / Motičica / Σκαλιστήρι / Azada / Zappetta / Enxada / Brosse à joints

NEW



BEECH WOOD

Ref.	info		EAN
15G056	12 teeth	0/1	5902062042934
15G057	14 teeth	0/1	5902062043054
15G058	18 teeth	0/1	5902062043115

Trzonek

Shank / Stiel / Рукоятка / Хвостовик / Baltanyél / Mānier / Násada / Třň / Ročaj / Kotas / Spals / Vars / Цокъл / Držak / Drška, držalo / Χειρολαβή / Vástago / Manico per ascia / Cabo / Manche / Handvat

NEW



BEECH WOOD

Ref.	info		EAN
15G061	T 38/90	0/1	5902062043184
15G062	38/100	0/1	5902062043191
15G063	28/130	0/1	5902062043207

Swider do gleby

Soil auger / Erdbohrer / Почвенного шнека / Грунтовогo шнека / Talajcsiga / Burghiului de sol / Půdní šnek / Půdný vrták / Sveder za zemljo / Dirvos sraigtas / Augšnes urbis / Mullatigu / Шнек за почва / Svrdo za zemlju / Свеж за тло / Τρυπάνι εδάφους / Barrena de suelo / Coclea del terreno / Trado de solo / Tarière à terre / Grandboor

NEW



DURABLE

Ref.	info		EAN
15G056	110 mm	0/1	5902062043344
15G057	250 mm	0/1	5902062043351

NEW



ERGONOMIC

SOFT

Ref.	info		EAN
15G081	16 teeth	0/1	5902062043375

Spryskiwacz

Spraying machine / Spritzgerät / Опрыскиватель / Опрыскувач / Permetező / Aparat de stropit / Postřikovač / Postrekovač / Škropilnik / Purkštuvas / Smidzinātājs / Piserdi / Пулверизатор / Prskalica / Prskalica / Ψεκαστήρας / Aspensor / Atomizzatore / Máquina regadora / Pulvérisateur / Spuittoestel

NEW



Ref.	info		EAN
15G545	550 ml	0/100	5902062103123
15G546	1000 ml	0/48	5902062103130

Rękawice robocze

Working gloves / Arbeitshandschuhe / Перчатки рабочие / Руквици работчи / Bőr kesztyű / Mänuși de lucru / Pracovní rukavice / Pracovné rukavice / Delovne rokavice / Darbo pirštines / Darba cimdi / Töökindad / Ръкавици работни / Radne rukavice / Radne rukavice / Γάντια εργασίας / Guantes de trabajo / Guanti di lavoro / Luvas de trabalho / Gants de travail / Werkhandschoenen



Ref.	info		EAN
97H139	11"	12/120	5902062102737

Mata pod kolana

Knee mat / Коленный коврик / Колінний килимок / Térdszőnyeg / Mat de genunchi / Podložka pod kolena / Podložka pod kolená / Podloga za kolena / Keliõ kilimelis / Ceta paklājs / Põlvematt / Подложка за коляно / Podloga za koljena / Подлога за колена / Χαλάκι γονάτων / Rodillera / Tappetino per ginocchia / Joelheira / Genouillère / Knie mat



Ref.	info		EAN
97H200	40x20 cm	0/48	5902062096241

Nakolanniki

Knee protectors / Наколенники / Наколінники / Térdvédők / Perne de genunchi / Chráníče kolen / Chráníče kolien / Zaščita za koleno / Keliõ apsaugos / Ceta aizsargi / Põlvekaitšmed / Наколенници / Štitnici za koljena / Štitnici za kolena / Επιγονατίδες / Rodilleras de protecció / Copriginocchia / Proteção de joelhos / Protège-genoux / Kniebescherming



Ref.		EAN
97H201	0/50	5902062096258



Wiertarko-wkrętarka akumulatorowa

Cordless drill / Akku-Bohrschrauber / Дрель-шуруповерт аккумуляторная / Дрель-шуруповерт аккумуляторный / Akkus fűró csavarozó / Masinã de găurit și înșurubat cu acumulator / Akumulátorová vrtáčka-šroubovák / Akumulátorový vrtací skrutkovač / Baterijski izvijač/vrtalnik / Akumulátorinis gręžtuvas - sukutvas / Akumulatora urbmašina-skrūvgriezis / Akudrell / Бормашина / Akumulatorska bušilica / Akumulatorska bušilica / Eναρφαρτιζόμενο βραταννοκαταβίδο / Taladradora atornilladora a batería / Трапано аввитаите senza filo / Aparafuradora de batería / Perceuse-visseuse à batterie / Accu boor-draaimachine

NEO
TOOLS

ENERGY+
system

NEO GRAPHITE



METALOWY UCHWYT WIERTARSKI
METAL DRILL CHUCK
СВЕРЛИЛЬНЫЙ ПАТРОН ПО МЕТАЛЛУ



WIERCENIE Z UDAREM
DRILLING WITH IMPACT
СВЕРЛЕНИЕ С УДАРОМ



SILNIK BEZSZCZOTKOWY
BRUSHLESS MOTOR
БЕСЩЕТОЧНЫЙ ДВИГАТЕЛЬ



ILOŚĆ USTAWIENI MOMENTU OBROTOWEGO 24
TORQUE SETTINGS 24
КОЛИЧЕСТВО УСТАНОВОК КРУТЯЩЕГО МОМЕНТА 24

KARBIDOWE SZCZECZKI UCHWYTU WIERTARSKIEGO
CARBIDE DRILL CHUCK JAWS
ТВЕРДОСПЛАВНЫЕ ГУБКИ СВЕРЛИЛЬНОГО ПАТРОНА

18V DC 230V - 50Hz

no I: 0-480 min⁻¹
no II: 0-1900 min⁻¹

0-7680 min⁻¹
0-30400 min⁻¹

left-right

2-13 mm

max 100 Nm 24 positions



Ref. 04-618 1/5 EAN 5907558484595

Wkrętarka akumulatorowa ENERGY+

Cordless screwdriver / Akku-Schraubendreher / Шуруповерт аккумуляторный / Шуруповерт аккумуляторный / Akkulátoros csavarozó / Surubelnitã cu acumulator / Akumulátorový šroubovák / Akumulátorový skrutkovač / Akumulatorski izvijač / Akumulátorinis gręžtuvas / Akumulatora skrūvgriezis / Akutrell / Аккумуляторен винтумверт / Akumulatorska izvijačica / Akumulatorski odvijač / Eναρφαρτιζόμενο καταβίδο / Atornillador a batería / Avvitatore a batteria / Chave de fenda de batería / Visseuse à batterie / Elektrische schroevendraaier

Ref. 58GE111

18V
Li-Ion



18V DC
230V - 50Hz

1/4"

n₀ = 4400 min⁻¹

ENERGY+
system

NEO GRAPHITE



SILNIK BEZSZCZOTKOWY
BRUSHLESS MOTOR
БЕСЩЕТОЧНЫЙ МОТОР



REGULACJA GŁĘBOKOŚCI WKREŚCANIA
SREWING DEPTH ADJUSTMENT
РЕГУЛИРОВКА ГЛУБИНЫ ЗАВИНЧИВАНИЯ



Ref. 58GE111 1/5 EAN 5902062082497

Klucz udarowy akumulatorowy ENERGY+

Impact wrench / Schlagschlüssel / Ключ ударный / Мутроверт ударный / Útvecsavarozó / Cheie cu percucie / Rázový utahovák / Prikleporový ključ / Udarni vijacnik / Atskelimo plaktukas / Sitama atslėga / Lööknõti / Ударен ключ / Udarni ključ / Pneumatski ključ / Κλειδί κρούσης / Llave de impacto / Avvitatore ad impulsi / Chave de impacto / Clef à chocs / Slagsleutel

NEO
TOOLS

ENERGY+
system

NEO GRAPHITE

3 YEARS WARRANTY
10 YEARS SPARE PARTS



BRUSHLESS MOTOR

NEW

12.7 mm (1/2")

18V Li-Ion



I. 0-1000 min⁻¹
II. 0-1200 min⁻¹
III. 0-1800 min⁻¹



I. 560 Nm
II. 680 Nm
III. 1100 Nm



Ref. 04-618 [kg] 3,01 1/4 EAN 5907558495973

Ref. 58G028

18V
Li-Ion

18V DC
230V - 50Hz

1/2"

left-right

I: max 220 Nm
II: max 250 Nm
III: max 300 Nm

n₀ I: = 0-1000 min⁻¹
n₀ II: = 0-1800 min⁻¹
n₀ III: = 0-2700 min⁻¹



SILNIK BEZSZCZOTKOWY
BRUSHLESS MOTOR
БЕСЩЕТОЧНЫЙ МОТОР

Ref. 58G028 1/5 EAN 5902062059796

Ref. 58G038

18V
Li-Ion

18V DC
230V - 50Hz

left-right

max 450 Nm

n₀ I: = 0-1600 min⁻¹
I: n₀ = 0-2100 min⁻¹
II: n₀ = 0-2600 min⁻¹



SILNIK BEZSZCZOTKOWY
BRUSHLESS MOTOR
БЕСЩЕТОЧНЫЙ МОТОР



ELEKTRONICZNA ZMIANA BIEGÓW
ELECTRONIC GEAR SHIFT
ЭЛЕКТРОННОЕ ПЕРЕКЛЮЧЕНИЕ ПЕРЕДАЧ

Ref. 58G038 1/5 EAN 5902062089076

Grzechotka akumulatorowa

Cordless ratchet / Schnurlose Ratsche / Аккумуляторная трещотка / Акумуляторна трісначка / Akkus ratsni / Clichet fără fir / Akumulátorová ráčna / Akumulátorová račňa / Akumulatorska vrtavka / Akumulatorinis rėketas / Bezvadu tarkšķis / Juhtmeta ratas / Аккумуляторна трещотка / Bežična čegrtaljka / Аккумуляторска чегрталка / Ασύρματη καστίνα / Carraca inalámbrica / Cricchetto a batteria / Catraca sem fio / Cliquet sans fil / Draadloze ratel

NEO
TOOLS

ENERGY+
system
NEO GRAPHITE



ANTI-SLIP HANDLE
ANTI-SLIP HANDLE
НЕСКОЛЬЗЯЩАЯ РУЧКА



SWIATŁO LED
LED LIGHT
СВЕТОДИОДНЫЙ СЕТ



BLOKADA WŁĄCZNIKA
LOCK LEVER
ЗАПОРНЫЙ ПИНАЛ

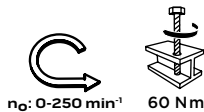

n_0 : 0-250 min⁻¹ 60 Nm



Ref.	☐	EAN
04-603	1/20	5907558465525

Zestaw elektronarzędzi

Power tool set / Elektogeräteset / Набор электроинструментов / Набор електроінструменту / Elektromos szerszámkészlet / Set de scule electrice / Sada elektrického nářadí / Súprava elektrického náradia / Komplet elektrických orodij / Elektrinių įrankių komplektas / Elektroinstrumentu komplekts / Elektritööriistade komplekt / Комплект электроинструменту / Set elektricnih uređaja / Komplet elektrouredaja / Σετ ηλεκτρικών εργαλείων / Juego de herramientas eléctricas / Completo di elettrotroutensili / Kit de eletroferramentas / Jeu d'outils électriques / Set van elektrogereedschap

Ref. 58G012-S15

18V
Li-Ion



Ref.	☐	EAN
58G012-S15	1/2	590206270012

Pilarka tarczowa akumulatorowa ENERGY+

Cordless circular saw / Kreissäge / Аккумуляторная дисковая пила / Пилка дискова / Akkus körfűrész / Circular / Kotoučová pila / Okružná pila / Krožna žaga / Diskinis pjūklas / Ripzāģis / Ketassaag / Циркуляр дисков / Kružna pila / Kružna testera / Διακοπρίοιο / Sierra circular / Sega circolare / Plainade disco / Scie circulaire / Schijfzaag

Ref. 58G008-BC

18V
Li-Ion

ENERGY+
system
NEO GRAPHITE



18V DC
230V-50Hz



n_0 =4200 min⁻¹



ø 150mm



max 48mm



4Ah 2,3A



Ref.	☐	EAN
58G008-BC	1/2	5902062096128

Szlifierka kątowna akumulatorowa ENERGY+

Cordless angle grinder / Winkelschleifer / Аккумуляторная угловая шлифовальная машина / Шліфмашинка кутова (болгарка) / Akkus sarokcsiszoló / Masina de slefuit unghiulara / Uhlová bruska / Uhlová brúška / Kotni brusilnik / Kampinis šlijuoکتis / Leňka slipmašina / Nurklihvija / Ёглошлайф / Kutna brusilica / Ugaona brusilica / Γωνιακό τριβείο / Amoladora angular / Smerigliatrice angolare / Disco de limar p. cantos / Meuleuse d'angle / Versteckschuermachine

Ref. 58GE130

18V
Li-Ion

ENERGY+
system
NEO GRAPHITE



18V DC
230V-50Hz



125 mm



n_0 =10000 min⁻¹



M14



DWUSTRONNY MONTAŻ UCHWYTU
TWO-POSITION HANDLE
ДВУХПОЗИЦИОННАЯ ФИКСАЦИЯ РУКОЯТКИ



Ref.	☐	EAN
58GE130	1/4	5902062088123

Polerka

Polisher / Poliermaschine / Машина полировальная / Машинка полирувальна / Polírozógér / Dispozitiv șlefuire / Leštička / Brúška excentrická / Polirka / Poliruoklis / Pulētājs / Poleerimisvahend / Машина за полупране / Polir aparat / Polir aparat / Λεαντήρας / Pulidora / Lucidatrice / Aparelho polidor / Polisseuse / Polijstmachine

NEO
TOOLS

ENERGY+
system

NEO GRAPHITE



REGULACJA OBROTÓW
VARIABLE SPEED
РЕГУЛИРОВКА ОСБОРОТОВ



REGULOWANA REKONC
ADJUSTABLE HANDLE
РЕГУЛИРУЕМАЯ РУКОВКА



PLYNNY ROZRUCH
SOFT START
ПЛАВНЫЙ ПУСК



n_0 : 800-2300 min⁻¹
Ø max 150 mm



Ref. 04-602 1/4 EAN 5907558465518

Mieszarka akumulatorowa ENERGY+

Cordless mixer / Akku-Rührmaschine / Миксер аккумуляторный / Змішувач акумуляторний / Akkumulátoros keverőgép / Mixer cu acumulator / Míchaička akumulátorové / Akumulátorové miešačka / Baterijsko mešalnik / Akumulatorinis maisytuvas / Akumulatora mikseris / Akuga segumikser / Akumulatorna mikser / Akumulatorski mješalica / Akumulatorska mikser / Αναμεικτήρας / Mezclador a batería / Miscelatore a batteria / Misturador de bateria / Mélangeur à batterie / Accu mixer /

Ref. 58G084

18V
Li-Ion

ENERGY+
system
NEO GRAPHITE



18V DC
230V-50Hz

I: n_0 =250-400 min⁻¹
II: n_0 =350-650 min⁻¹

M14



SILNIK BEZSZCZOTKOWY
BRUSHLESS MOTOR
БЕСЩЕТОЧНЫЙ МОТОР



DWUSTOPNIOWE PRZEŁOŻENIE
TWO GEARS
ДВУХСТУПЕНЧАТЫЙ РЕДУКТОР

Ref. 58G084 1/2 EAN 5902062064202

Ref. 58GE129

18V
Li-Ion

ENERGY+
system
NEO GRAPHITE



SILNIK BEZSZCZOTKOWY
BRUSHLESS MOTOR
БЕСЩЕТОЧНЫЙ МОТОР



DWA BIEGI
TWO MECHANICAL GEARS
ДВЕ МЕХАНИЧЕСКИЕ ПЕРЕДАЧИ



UCHWYT SAMOZACISKOWY
QUICK CHUCK
БЫСТРОЗАЖИМНОЙ ПАТРОН

18V DC
230V-50Hz
I: n_0 =250-400 min⁻¹
II: n_0 =350-650 min⁻¹

Ref. 58GE129 1/2 EAN 5902062087966

Szlifierka taśmowa ENERGY+

Belt sander / Bandschleifmaschine / Ленточная шлифовальная машина / Шліфмашина стрічкова / Szalagcsiszoló / Masina de slefuit cu banda / Pásová bruska / Pásová brúška / Tračni brusilnik / Juostinis šlifuoškis / Lentas slīpmašīna / Lintihviija / Шлафмашина ексцентрична / Tračna brusilica / Trakasta brusilica / Ταϊνιοτριβείο / Lijadora de banda / Levigatrice a nastro / Disco de limar de fita / Meuleuse à bande / Bandschuurmachine

ENERGY+
system

NEO GRAPHITE

Ref. 58GE136

18V
Li-Ion

18V DC
230V-50Hz

n_0 = 16000 min⁻¹

76 x 457mm

120-350m/min



REGULACJA PRĘDKOŚCI OBROTOWEJ
SPEED CONTROL
КОНТРОЛЬ СКОРОСТИ

Ref. 58GE136 1/4 EAN 5902062096036

Strug akumulatorowy ENERGY+

Cordless planer / Schnurlose Hobelmaschine / Аккумуляторный рубанок / Акумуляторний рубанок / Akkus gyalu / Mašinā de rindeluit fără fir / Akumulátorový hoblík / Akumulátorový hoblík / Akumulatorski skobeljnik / Akumulatorinēs obliavimo staklės / Bezvadu ēvele / Juhtmeta hõvel / Аккумуляторно ренде / Akumulatorska blanjalica / Akumulatorsku planer / Πλάνη μπαταρίας / Сепило sin cable / Spruzzatore a batteria / Piatta a batteria / Robot sans fil / Draadloze schaafmachine

Ref. 58GE135

18V
Li-Ion

ENERGY+
system

NEO GRAPHITE

18V DC
230V-50Hz

n_0 = 16000 min⁻¹

max 8 mm

max 1,5 mm

82 mm



REGULACJA GŁĘBOKOŚCI STRUGANIA
ADJUSTMENT OF PLANING DEPTH
РЕГУЛИРОВКА ГЛУБИНЫ СТРОГАНИЯ



DWUSTRONNE ODPROWADZANIE UROBKÓW
TWO-SIDED CHIP REMOVAL
ДВУХСТОРОННЕЕ УДАЛЕНИЕ ПЫЛИ

Ref. 58GE135 1/4 EAN 5902062096029

Zestaw noży do struga

Knije set / Messersatz / Набор ножей / Ножи, набір / Pvc kés készlet / Set cuțite / Sada noží / Súprava nožov / Komplet nožev / Peilių komplektas / Nažu komplekts / Nugade komplekt / Set nozeva / Συλλογή από μαχαίρια / Juego de cuchillos / Set di coltelli / Kit de facas / Jeu de couteaux / Set van messen en vijlen



x2

Ref. 58GE135-30 1/1000 EAN 5902062096265

Wyciskacz ENERGY+

Caulking gun / Auspresser / Пистолет для силикона / Пистолет до силикону / Kinyomápisztoly / Seringă etanșare sudură / Pistol na silikonové tuby / Pištol na silikóny / Silikonska pištola / Pistoletas sandarinimo priemonėms / Silikona spriedpistole / Tihtimisüstol / Пистолет за силикон / Pištolj za silikon / Pistolj za silikon / Πιστόλι σιλικόνης / Pistola para tubos de silicona / Spremitoia / Espremedor / Pistolet / Afichtingspijstool

Ref. 58GE114

18V
Li-Ion



18V DC
230V-50Hz



6 USTAWIEN PRĘDKOŚCI
6 SPEED SETTINGS
6 НАСТРОЕК СКОРОСТИ

310ml
325mm



0,7-11m/s MAX FORCE: 4500N

Ref.	Box	EAN
58GE114	1/4	5902062082527



Ref. 58GE115

18V
Li-Ion



18V DC
230V-50Hz



6 USTAWIEN PRĘDKOŚCI
6 SPEED SETTINGS
6 НАСТРОЕК СКОРОСТИ

400ml
468mm



0,7-11mm/s MAX FORCE: 4500N

Ref.	Box	EAN
58GE115	1/4	5902062082534



Pistolet natryskowy HVLP ENERGY+

Spray gun HVLP / Sprühpištola HVLP / Пистолет-распылитель HVLP / Фарбопульт HVLP / Szórópisztoly HVLP / Pistol de duș HVLP / Stríkáci pistole HVLP / Striekacia pištol' HVLP / Brizgalna pištola HVLP / Purškimo pistoletas HVLP / Pistole-smidzinātājs HVLP / Pihustuspiistol HVLP / Пистолет - нулеверзатом HVLP / Pištolj za prskanje HVLP / Pištolj za prskanje HVLP / Πιστόλι ψεκασμού HVLP / Pistola de aspersiön HVLP / Pistola a spruzzo HVLP / Pistola de borrifar HVLP / Pistolet à projection HVLP / Spuitpijstool HVLP

Ref. 58GE103

18V
Li-Ion



18V DC
230V-50Hz

900 ml



REGULACJA STRUMIENIA
ADJUSTABLE NOZZLE
РЕГУЛИРУЕМА НАСАДКА



REGULACJA PRZEPŁYWU
PAINT FLOW ADJUSTMENT
РЕГУЛІРОВКА ПОТОКА КРАСКИ

Ref.	Box	EAN
58GE103	1/2	5902062071309

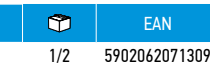

Kompresor akumulatorowy z osprzętem ENERGY+

Inflator with accessories / Akku-Kompressor mit Zubehör / Компрессор аккумуляторный с оснасткой / Компрессор аккумуляторный з принадлежностями / Légkompresszor tartozékokkal / Compresor de cumulator cu accesorii / Akumulátorový kompresor s príslušenstvom / Akumulátorový kompresor s príslušenstvom / Akumulatorski kompresor z opremo / Automobilinis kompresorius su įranga / Akumulatora kompresors ar piederumiem / Akukompressor koos tarvikutega / Аккумуляторен компресор с оборудване / Akumulatorski kompresor s opremom / Baterijski akumulator s priborom / Συμπιεστής επαναφορτιζόμενος με βοηθητικά εξαρτήματα / Compresor a bateria con accesorios / Compresore a batteria con accessori / Compresor de ar para bateria com acessórios / Compresseur à batterie avec accessoires / Batterijcompressor met accessoires

Ref. 58GE113

18V
Li-Ion



18V DC
230V-50Hz



11 BAR



S2 = 10min



KOMPRESOREK / POMPKA
COMPRESSOR / PUMP
КОМПРЕССОР / НАСОС



3 KONCÓWKI DO POMPOWANIA
3 PUMPING TIPS
3 НАСАДКИ ДЛЯ НАСОСА



OPCJA ŁADOWANIA Z ZAPALNICZKI
CHARGING FROM THE CAR CIGARETTE LIGHTER
ЗАРЯДКА ОТ ПРИКУРИВАТЕЛЯ



Ref.	Box	EAN
58GE113	1/4	5902062082510

Miniszlifierka ENERGY+

Minigrinder / Minischleifer / Мини-шлифовальная машина / Шліфмашина / Mini csiszológép / Minipolizor / Minibruska / Minibrúška / Mini brusilnik / Mini šlifuoklis / Minisliřmašina / Otslihvija / Мини шлайфмашина / Mini brusilica / Mini brusilica / Μικρό τρίβείο / Mini amoladora recta / Minitrapano fresatore / Esmerilhadora mini / Mini-ponceuse / Minischuurmachine

Ref. 58GE107

18V
Li-Ion



$n_0 = 5000 - 33000 \text{ min}^{-1}$



18V DC
230V-50Hz



REGULACJA PRĘDKOŚCI
VARIABLE SPEED
РЕГУЛІРОВКА СКОРОСТИ

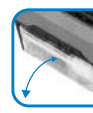

MIEJSCE NA AKCESORIA
ACCESSORY STORAGE
МЕСТО ДЛЯ АКССЕССОРОВ



MAX ŚRED. 3,2MM
MAX DIAMETER 3,2MM
МАКС ДІАМЕТР 3,2ММ

Ref.	Box	EAN
58GE107	1/8	5902062073044



Odkurzacz do popiołu ENERGY+

Ash extractor / Aschesauger / Зольный экстрактор / Витяжка золи / Hamuelszívó / Extractor de cenusă / Odsávání popela / Odsávač popela / Odstranjavec pepela / Peleny ekstraktorius / Pelnu nosūcējs / Tuha vājātombur / Излпчаче на пепел / Usisivač pepela / Асх екстрактор / Εξαγωγέας τέφρας / Extractor de cenizas / Estrattore di cenere / Extractor de cinzas / Extracteur de cendres / Asafzuiging

Ref. 58GE125

18V
Li-Ion



18V DC
230V-50Hz



max 8 kPa



15L

Odkurzacz warsztatowy ENERGY+

Workshop vacuum cleaner / Werkstattstaubsauger / Пылесос промышленный / Пилосос професійний / Műhelyporszívó / Aspirator atelier cu sistem vacuum / Dilenský vysávač / Dielenský vysávač / Industrijski sesalnik / Pramoninis siurblys / Rūpniecības putekļsūcējs / Tööstuslik tolmuimeja / Промислена прахосмукачка / Radionički usisivač / Industrijski usisivač / Ηλεκτρική σκούπα επαγγελματική / Aspirador / Aspirapolvere da officina / Aspirador de oficina / Aspirateur d'atelier / Werkplaatsstofzuiger

Ref. 58GE105

18V
Li-Ion



18V DC
230V-50Hz



150W



101



DO PRACY NA SUCHO I MOKRO
FOR DRY AND WET OPERATION



WYSOKOWYDAJNY, WODOODPORNY FILTR
HI DENSITY WASHABLE FILTER



Ref.	Box	EAN
58GE105	1/1	5902062073013

Przecinarka do glazury

Tile cutter / Fliesenschneidemaschine / Плиткорез / Плиткоріз / Csepevágó / Tünetor placi de glazura / Rezačka dlažby / Rezačka dlaždic / Žaga za keramiko / Plytelijų pjaustyklė / Flīžu griezējs / Plaadilõikur / Rezačka za fаянсови плочки / Rezač pločica / Sečivo za gleđ / Κόπτης πλακιδίων / Tagliapiastrelle / Cortador p. Azulejos / Tronçonneuse à carrelage / Glazuurknipper

Ref. 58GE138

18V
Li-Ion

NEW



18V DC
230V-50Hz



650W

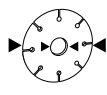

110x22,2 mm



335 mm

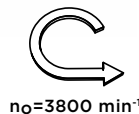

no=3800 min⁻¹

Ref.	Box	EAN
58GE138	1/4	5902062103109

Frezarka

Router / Fräsmaschine / Фрезер / Верстат фрезувальний / Felsómaró / Trasator / Frézka / Fréza horná / Rezkalnik / Freza / Fréze / Profílfreespínek / Фреза / Glodalica / Frezar / Фрѐза / Fresadora / Fresatrice / Fresa / Fraiseuse / Freesmchine



Ref. 58GE140

18V
Li-Ion

NEW



18V DC
230V-50Hz



no=12000 -
28000 min⁻¹



6; 6.5 mm

Ref.	Box	EAN
58GE140	1/10	5902062103086

Lampa akumulatorowa ENERGY+

Battery lamp / Akku-Lampe / Аккумуляторная лампа / Аккумуляторна лампа / Akkumulátoros lámpa / Lampă cu baterie / Bateriová lamp / Batériová lamp / Baterijska svetilka / Akumulatoriaus lempa / Akumulatora lukturis / Akulamp / Лампа за батерию / Punjiva lamp / Пуњива лампа / Λαμπτήρας μπαταρίας / Lámpara de batería / Lampada a batteria / Lámpada de batería / Lampe à piles / Acculamp

Ref. 58GE109

18V
Li-Ion



18V DC
230V-50Hz



NEO GRAPHITE



DWA TRYBY SWIECENIA 2000/ 1000 LM
2 LIGHTING MODES 2000/ 1000 LM
2 РЕЖИМА ОСВЕЩЕНИЯ 2000/ 1000 LM

Ref.	Box	EAN
58GE109	1/12	5902062082480

Odkurzacz warsztatowy ENERGY+

Workshop vacuum cleaner / Werkstattstaubsauger / Пылесос промышленный / Пилосос професійний / Műhelyporszívó / Aspirator atelier cu sistem vacuum / Dílenský vysavač / Dielenský vysávač / Industrijski sesalnik / Pramoninis siurblys / Rūpniecības putekļsūcējs / Toöstuslik tolmuimeja / Промышленна прахосмукачка / Radionički usisavač / Industrijski usisivač / Ηλεκτρική σκούπα επαγγελματική / Aspirador / Aspirapolvere da officina / Aspirador de oficina / Aspirateur d'atelier / Werkplaatsstofzuiger

Ref. 58GE124

18V
Li-Ion



18V DC
230V-50Hz

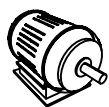

180W



20l

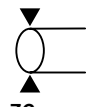

32 mm



60 W



ENERGY+
system

NEO GRAPHITE



FUNKCJA DMUCHAWY
BLOWER FUNCTION
ФУНКЦИЯ ВОЗДУХОДУВКИ



ZBIORNIK 20L
20L TANK
РЕЗЕРВУАР 20Л



KÓŁKA
WHEELS
КОЛЕСА

Ref.		EAN
58GE124	1/1	5902062082572

Ref. 58GE133

18V
Li-Ion



18V DC
230V-50Hz



150W



12l

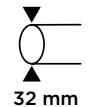

32 mm



40 W



ENERGY+
system

NEO GRAPHITE



FUNKCJA DMUCHAWY
BLOWER FUNCTION
ФУНКЦИЯ ВОЗДУХОДУВКИ



ZBIORNIK 12L
12L TANK
РЕЗЕРВУАР 12Л



KÓŁKA
WHEELS
КОЛЕСА

Ref.		EAN
58GE133	1/1	5902062096333

Radio akumulatorowo-sieciowe ENERGY+

Battery-powered network radio / Internet-Radio mit Akku / Беспроводное радио на батарейках / Бездротове радио на батарейках / Akkumulátoros-hálózati rádió / Radio cu alimentare de la rețea și cu baterii / Rádio na baterie a síťové napájení / Akumulátorovo-sieťové rádio / Akumulatorsko-omrežni radio / Radijo imtuvas maitinamas akumuliatoriumi ir iš tinklo / Akumulatora elektriskais radio / Aku-võrguraadio / Радио, сохраняюно с батареей и от мрежата / Батеријски, мрежни радио / Zidni, mrežni radio na baterije / Ραδιόφωνο δικτύου με μπαταρία / Radio de baterías y red / Radio batteria rete / Rádio de bateria e de rede / Radio sans fil et batterie / Internetradio op batterij

Ref. 58GE104

18V
Li-Ion



18V DC
230V-50Hz



1500 lm /
700 lm /
350 lm



LED 15W



ENERGY+
system

NEO GRAPHITE



2W1 FM I BLUETOOTH
2IN1 FM AND BLUETOOTH
2 В 1 FM И BLUETOOTH



WYŚWIETLACZ LCD
LCD DISPLAY
ЖК-ДИСПЛЕЙ



DUAL
POWER

Ref.		EAN
58GE104	1/10	5902062073020

Ref. 58GE128

18V
Li-Ion



18V DC
230V-50Hz



ALARM
CLOCK



DUAL
POWER

Bluetooth
5.0



ENERGY+
system

NEO GRAPHITE



GNIAZDO USB
USB SOCKET
USB-РАЗЪЕМ



GNIAZDO AUX
AUX SOCKET
РАЗЪЕМ AUX

Ref.		EAN
58GE128	1/2	5902062087959

Zestaw Energy+: 2x akumulator 4ah z ładowarką podwójną

Energy+ set: 2x 4ah battery with dual charger / Energie+ Satz: 2x 4ah Akku mit dualem Ladegerät / Комплект Energy+: 2 батареи по 4ah с двойным зарядным устройством / Набор Energy+: 2x 4Ah аккумулятор з подвійним зарядним пристроєм / Energy+ készlet: 2x 4ah akkumulátor kettős töltővel / Set Energy+: 2 baterije de 4ah cu încărcător dublu / Sada Energy+: 2x 4ah baterije s duální nabíječkou / Súprava Energy+: 2x 4ah batéria s duálnou nabíjačkou / Komplet Energy+: 2x 4ah baterija z dvojnim polnilnikom / Energy+ rinknys: 2x 4ah akumuliatorius su dvigubu įkrovikliu / Energy+ komplekts: 2x 4ah akumulators ar dubulto lādētāju / Energia+ komplekt: 2x 4ah aku koos topeltlaadijaga / Комплект Energy+: 2x 4ah батерия с двойно зарядно устройство / Energy+ set: 2x 4ah baterije s dvostrukim punjačem / Энерги+ сет: 2x 4ah батерія са дуплим пунячем / Set Energy+: με διπλό φορτιστή / Set de energia+: 2 baterías de 4ah con cargador doble / Set Energy+: 2 batterie da 4ah con caricatore doppio / Conjunto Energy+: Bateria 2x 4ah com carregador duplo / Set Energy+: 2 batteries de 4ah avec double chargeur / Energy+ set: 2x 4ah batterij met dubbele lader

Ref. 58GE134

18V
Li-Ion

2x 3A



ENERGY+
system

NEO GRAPHITE

18V
4.0Ah

Ref.		EAN
58GE134	1/4	5902062096166

Dmucha akumulatorowa ENERGY+

Cordless blower / Akku-gebläse / Аккумуляторная воздуходувка / Повітрядувка акумуляторна (нілосос садовий) / Akkumulátoros lombfúvó / Suflatei/aspiratorului cu acumulator / Akumulátorový fukar / Akumulátorové dýchadlo / Baterijski pihalnik / Akumulatorinis lapų pūstuvus / Akumulatora lapu pūtējs / Akutoitel lehepuhur / Аккумуляторна духалка / Akumulatorski puhač lišča / Za upotrebu bežičnog ventilatora / Επαναφορτιζόμενος φυσητήρας / Soplador a batería / Soffiatore a batteria / Soprador de Folhas / Bateria / Souffleur à batterie / Accu blazer

GRAPHITE

Ref. 58GE118

18V
Li-Ion

18V DC
230V-50Hz

no I: 6000 min⁻¹
no II: 12000 min⁻¹
no III: 18000 min⁻¹

MAX 252 km/h



3-STOPIŃOWA REGULACJA NAWIEWU
3-STAGE SPEED ADJUSTMENT
3-СТУПЕНЧАТЫЙ КОНТРОЛЬ СКОРОСТИ



FUNKCJA ODKURZACZA
VACUUM FUNCTION
ФУНКЦИЯ ПЫЛЕСОСА



Ref.	Box	EAN
58GE118	1/2	5902062082466

Trymer do trawy i żywopłotu ENERGY+

Grass and hedge trimmer / Rasen- und heckentrimmer / Триммер для газона и живой изгороди / Триммер для трави та животному / Fű- és bokornyíró olló / Foarfecă pentru iarba și gard viu / Nůžky na trávu a živý plot / Vyžinač trávy a živého plotu / Trimer za travo in živo mejo / Gyvatvorių ir žolės žirklės / Trimmeris zālei un dzīvžogam / Rohu- ja hekitrimmer / Триммер за трева и живи нлем / Trimer za travu i živicu / Trimer za travu i živicu / Βαμνοκοπτικό - χορτοκοπτικό / podadora de césped y cortasetos / Trimmer per erba e siepi / Mini tesoura para relva e sebes / Peigne pour herbe et haie vive / Trimmer voor gras en heg

GRAPHITE

Ref. 58GE119

18V
Li-Ion

18V DC
230V-50Hz

L = 200 mm

no: 16500 min⁻¹



NOŻYCE DO KRZEWÓW 20 CM
HEDGE TRIMMER 20 CM
НОЖИЦЫ ДЛЯ КУСТАРНИКОВ 20 CM



3 W 1
3 IN 1
3 B 1



Ref.	Box	EAN
58GE119	1/4	5902062082473

Kosiarka akumulatorowa

Cordless lawn mower / Batteriemäher / Аккумуляторная косилка / Аккумуляторна косарка / Akkumulátor fűnyíró / Cositoare de baterii / Akumulátorová sekačka / Akumulátorová kosačka / Baterijska kosilnica / Akumulatorinis vejarijovė / Akumulatoru plaūjmašīna / Aku niiduk / Батерия косачка / Akumulatorski kosilica / Akumulatorska kosačica / Ασύρματο κλοκοπτικό / Cortadora de batería / Rásaerba batteria / Cortador de batería / Tondeuse à batterie / Accu maaijer

NEO TOOLS

ENERGY+
system

NEO GRAPHITE

36V
Li-Ion
BRUSHLESS

3 YEARS WARRANTY
10 YEARS WARRANTY



LATWE SKŁADANIE
EASY FOLDING
ЛЕГКОЕ СКЛАДЫВАНИЕ



BEZPIECZEŃSTWO UŻYTKOWANIA
SAFETY USAGE
БЕЗОПАСНОСТЬ ИСПОЛЬЗОВАНИЯ



ZNACZNIK WYPEŁNIENIA KOSZA
BASKET FILL INDICATOR
МАРКЕР ЗАПОЛНЕНИЯ КОРЗИНЫ



PRACUJE Z DWOMA AKUMULATORAMI ENERGY+ 18V
WORKS WITH TWO ENERGY+ 18V BATTERIES
РАБОТАЕТ С ДВУМЯ АККУМУЛЯТОРАМИ ENERGY+ 18V



ADJUSTABLE HEIGHT
REGULOWANA WYSOKOŚĆ
РЕГУЛИРУЕМА ВЫСОТА



PRACUJE Z DWOMA AKUMULATORAMI ENERGY+ 18V
WORKS WITH TWO ENERGY+ 18V BATTERIES
РАБОТАЕТ С ДВУМЯ АККУМУЛЯТОРАМИ ENERGY+ 18V



ŁATWE SKŁADANIE
EASY FOLDING
ЛЕГКОЕ СКЛАДЫВАНИЕ



WYRZUT BOCZNY
SIDE-EJECTION
БОКОВОЙ ВЫБРОС



ZNACZNIK WYPEŁNIENIA KOSZA
BASKET FILL INDICATOR
МАРКЕР ЗАПОЛНЕНИЯ КОРЗИНЫ



SILNIK BEZSZCZOTKOWY
BRUSHLESS MOTOR
БЕСЩЕТОЧНЫЙ МОТОР



DUŻE KOLA
LARGE WHEELS
БОЛЬШИЕ КОЛЕСА



REGULOWANA WYSOKOŚĆ
ADJUSTABLE HEIGHT
РЕГУЛИРУЕМА ВЫСОТА



METALOWY KORPUS
METAL BODY
МЕТАЛЛИЧЕСКИЙ КОРПУС



UCHWYT NA KUBEK
CUP HOLDER
ПОДСТАКАННИК



SILNIK BEZSZCZOTKOWY
BRUSHLESS MOTOR
БЕСЩЕТОЧНЫЙ МОТОР



2x18V 230 V-50Hz

2xE+ 4.0 Ah

Li-Ion

no: 2800 mi n⁻¹

400 mm

40 l

75mm
65mm
55mm
45mm
35mm
25mm

Ref.	Box	EAN
04-610	1/1	5907558465587

NEO TOOLS

ENERGY+
system

NEO GRAPHITE

36V
Li-Ion
BRUSHLESS

3 YEARS WARRANTY
10 YEARS WARRANTY



2x18V 230 V-50Hz

2xE+ 4.0 Ah

Li-Ion

no: 2800 mi n⁻¹

450 mm

50 l

75mm
65mm
55mm
45mm
35mm
25mm

Ref.	Box	EAN
04-611	1/1	5907558465594

Podkaszarka akumulatorowa

Cordless grass trimmer / Akku-rasentrimmer / Аккумуляторный триммер / Триммер електричний / Akkumulátoros szegélynyíró / Cositoare cu acumulator / Akumulátorový vyžinač / Akumulatorska kosilnica / Akumulatorine žolijapjove / Akumulatorska trimmeris / Akutoitel trimmer / Аккумуляторен триммер / Akumulatorski trimer za travu / Akumulatorska kosilica / Επαναφορτιζόμενο χορτοκοπτικό / Desbrozadora a batería / Tosaerba a filo a batteria / Aparador de grama à bateria / Débroussailluse sans fil / Accu grastrimmer

Ref. 58G030-BC

18V
Li-Ion

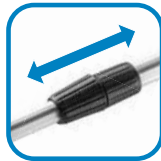

REGULOWANA DŁUGOŚĆ
ADJUSTABLE LENGTH
РЕГУЛИРУЕМАЯ ДЛИНА

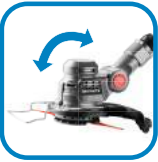

REGULOWANA GŁOWICA
ADJUSTABLE HEAD
РЕГУЛИРУЕМАЯ ГОЛОВКА

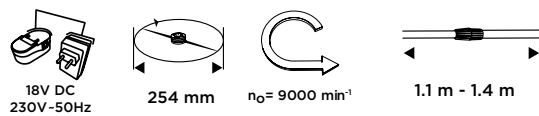

NEW

Ref.	Icon	EAN
58G030-BC		5902062096128

Podkaszarka akumulatorowa ENERGY+

Cordless grass trimmer / Akku-rasentrimmer / Аккумуляторный триммер / Триммер електричний / Akkumulátoros szegélynyíró / Cositoare cu acumulator / Akumulátorový vyžinač / Akumulatorska kosilnica / Akumulatorine žolijapjove / Akumulatorska trimmeris / Akutoitel trimmer / Аккумуляторен триммер / Akumulatorski trimer za travu / Akumulatorska kosilica / Επαναφορτιζόμενο χορτοκοπτικό / Desbrozadora a batería / Tosaerba a filo a batteria / Aparador de grama à bateria / Débroussailluse sans fil / Accu grastrimmer /

Ref. 58GE112

18V
Li-Ion

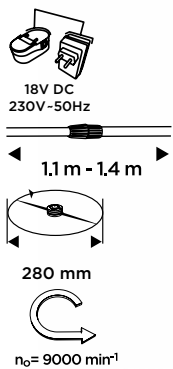

REGULOWANA GŁOWICA
ADJUSTABLE HEAD
РЕГУЛИРУЕМАЯ ГОЛОВКА



TELESKOPOWA RĄCZKA
ADJUSTABLE LENGTH
ТЕЛЕСКОПИЧЕСКАЯ РУЧКА



REGULOWANA RĄCZKA
ADDITIONAL 3D HANDLE
РЕГУЛИРУЕМАЯ РУЧКА

Ref.	Icon	EAN
58GE112	1/2	5902062082503

Żyłka do podkaszarki

Trimmer line / Rasentrimmerfaden / Струна для газоносколки / Волосін до газонокосарки / Vágószínór fűszegélynyíróhoz / Fir taietor pentru cositoare de gazon / Struna pro vyžinač / Struna do vyžinača / Nitka za kosilnico / Metselkniplijn / Valas žolijapjove / Aukla trimerim / Murutrimmeri jöhv / Корда за косачка / Uložak za kosilicu / Žilica za kosilicu / Μεαινέζα για χλοοκοπτική μηχανή / Hilo de nilón para podadora de bordes / Filo per tosaerba / Linha para ceifadeira / Fil à coupeur d'herbes

1,6mm x 3m



Ref.	Icon	EAN
58GE112-18	1/50	5902062096173

Młotowiertarka

Rotary hammer drill / Hammerbohrmaschine / Перфоратор / Перфоратор / Fúrókalapács / Bormasina percutanta / Vrtací kladivo / Vrtacie kladivo / Vrtalno kladivo / Perforatorius / Perforators / Lööktrell / Бормашина ударна / Čekič-bušilica / Bušilica sa čekićem / Σφύρα / Martillo-taladro / Martello perforatore / Martello-Berbequim / Perceuse-marteau / Boorhamer

NEW



4 FUNCTION



UCHWYT SDS-PLUS
SDS-PLUS CHUCK
ПАТРОН SDS-PLUS



PRZEŁĄCZNIK BLOKADY
LOCKING SWITCH
БЛОКИРОВОЧНЫЙ
ВЫКЛЮЧАТЕЛЬ



710W



230V-50Hz



0-5500 min⁻¹



2.6J



n₀=0-1350 min⁻¹

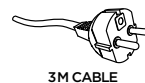

3M CABLE

Ref.	Icon	EAN
58G537	1/4	5902062073082

NEW



4 FUNCTION



UCHWYT SDS-PLUS
SDS-PLUS CHUCK
ПАТРОН SDS-PLUS



PRZEŁĄCZNIK BLOKADY
LOCKING SWITCH
БЛОКИРОВОЧНЫЙ
ВЫКЛЮЧАТЕЛЬ



800W



230V-50Hz



0-5500 min⁻¹



2.8J



n₀=0-1350 min⁻¹



3M CABLE

Ref.	Icon	EAN
58G538	1/4	5902062073105

Wiertarko-wkrętarka sieciowa

Electric drill driver / Netzbohrschrauber / Дрель-шуруповерт сетевая / Дрель-шуруповерт дротовий / Hálózati fúrúcsavarozó / Bormasina – surubelnita, de retea / Síťová vrtačka / šroubovák / Sieťový vrtací skrutkovač / Elektrišni vrtalnik-vijačnik / Elektrinis gręžtuvas-suktuvas / Elektrotilkla urbjmašina-skrūvgręzlis / Elektritrell-kruvikeeraja / Пробивен електрически винтоверт / Električna bušilica izvijač / Električna bušilica-odvijač / Καλωδιακο δραννοκαταβιβο / Taladrado atornillador eléctrico / Trapano avvitatore / Berbequim/arařafusador / Perceuse/visseuse



SZYBKOWYMIENNY UCHWYT
QUICK CHUCK
БЫСТРОСМЕННЫЙ ПАТРОН

DWIE FUNKCJE
TWO FUNCTIONS
ДВУХРЕЖИМНЫЙ

GNIAZDO NA BITY
HEX SOCKET
ПАТРОН ДЛЯ БИТ

300W 230V-50Hz

$n_o=0-400 \text{ min}^{-1}$
 $n_o=0-1600 \text{ min}^{-1}$

22+1 positions left-right

6m $\varnothing 10 \text{ mm}$

Ref.	Box	EAN
58G793	1/4	5902062087805



REGULOWANA GŁĘBOKOŚĆ WKREŚCANIA
ADJUSTABLE SCREWING DEPTH
РЕГУЛИРОВАНИЕ ГЛУБИНЫ ВИНТА

520W

230V-50Hz

$n_o: 0-4200 \text{ min}^{-1}$

GNIAZDO NA BITY
HEX SOCKET
ПАТРОН ДЛЯ БИТ

1/4" left-right 4m

Ref.	Box	EAN
58G794	1/4	5902062087812

Młot udarowy

Hammer drill / Schlaghammer / Перфоратор / Перфоратор / Vésőkalapács / Pickamer / Bourací kladivo / Priklepové kladivo / Udarno kladivo / Atskėlimo plaktukas / Trieciņsvēris / Puurvasar / Кървач / Ударни чекич / Ударни чекич / Σφύρα / Martillo de percusión / Martello demolitore / Martelo de impacto / Marteau à chocs / Sloophamer



UCHWYT SDS-PLUS
SDS-PLUS CHUCK
ПАТРОН SDS-PLUS

TRZYFUNKCYJNY
THREE FUNCTIONS
ТРЕХРЕЖИМНЫЙ

900W

3850 min^{-1} 4,0 J

$n_o=980 \text{ min}^{-1}$ 230V-50Hz

max 13mm max 28mm max 40mm

4m

Ref.	Box	EAN
58G860	1/2	5902062073068

Wiertnica diamentowa

Core drill / Diamant-Kernbohrmaschine / Алмазная коронка / Дріль алмазного свердління / Gyémánt magfúró / Mašinà de gaurit cu carotà diamantatà / Diamantová jádrová vrtačka / Korunková vrtačka / Diamantni vrtalnik / Deimantinis gręžimo įrenginys / Urbšanas iekārta ar dimanta serdi / Teemantpuur / Диамантено-пробивна машина / Jezgrena bušilica / Jezgrena dijamantska bušilica / Δραννο διαμαντοκορώνας / Taladro de diamante / Trapano a corona / Perforadores com broca de diamante / Foreuse diamant / Diamantboor



PODŁĄCZENIE WODY
WATER INLET
ВОЗМОЖНОСТЬ ВОДЯНОГО ОХЛАЖДЕНИЯ

STATYW
STAND
ШТАТИВ

2200W

MAX $\varnothing 180 \text{ mm}$

$n_o=0-2000 \text{ min}^{-1}$

$\varnothing 1/4"$ 3m

Ref.	Box	EAN
58G540	1/1	5902062085580

Młot wyburzeniowy

Demolition hammer / Abbruchhammer / Бетонолом / Молоток відбійний / Bontókalapács / Ciocan demolator / Bourací kladivo / Búracie kladivo / Rušilno kladivo / Atskėlimo plaktukas / Betona laužnis / Pikkvasar / Кървач / Чекич за lomljenje / Чекич за rušenje / Σφύρα / Martillo picador / Martello demolitore / Martelo de demolição / Marteau de démolition / Slagmoer

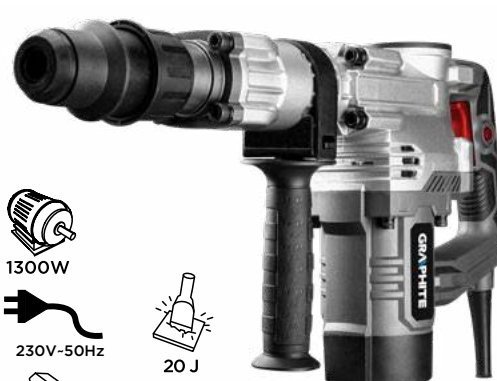

UCHWYT SDS MAX
SDS MAX CHUCK
ПАТРОН SDS MAX

REGULOWANA REKOEJŚĆ
ADJUSTABLE HANDLE
РЕГУЛИРУЕМАЯ РУКОЯТКА

1300W

230V-50Hz 20 J

2400 min^{-1} 4m

Ref.	Box	EAN
58G877	1/2	5902062071194



UCHWYT TYPU HEX
HEXAGONAL CHUCK
ПАТРОН ТИПА HEX

1700W

230V-50Hz

45 J

1500 min^{-1}

14 kg

Ref.	Box	EAN
58G868	1/1	5902062071217

Urządzenie wielofunkcyjne

Multi-function tool / Mehrfunktionsgerät / Многофункциональный инструмент / Багатофункційний пристрій / Többfunkciós berendezés / Dispositiv multifuncțional / Multifunkční zařízení / Multifunkčné zariadenie / Večfunkcijska naprava / Daudzfunkcinis įrankis / Daudzfunkcionālā iekārta / Multifunktsionaalne seade / Мультифункционально устройство / Višenamjenski uređaj / Višefunkcionalni uređaj / Εργαλείο πολλαπλών χρήσεων / Dispositivo multifunción / Dispositivo multifunzione / Dispositivo multifuncional / Appareil multifonction

250W
230V-50Hz
3,2°
n₀: 15000 - 21000 min⁻¹
3m

REGULACJA PRĘDKOŚCI
VARIABLE SPEED
РЕГУЛИРОВКА ОБОРОТОВ

ALUMINIOWY KORPUS
ALUMINIUM BODY
АЛЮМИНІЙОВИЙ КОРПУС

Ref.	Box	EAN
59G023	1/4	5902062087133

REGULACJA PRĘDKOŚCI
VARIABLE SPEED
РЕГУЛИРОВКА ОБОРОТОВ

SZYBKE MOCOWANIE
QUICK CHANGE
СИСТЕМА БЫСТРОЙ ЗАМЕНЫ

230V-50Hz 500W
n₀: 8000 - 16000 min⁻¹
5°
3m

Ref.	Box	EAN
59G025	1/4	5902062087836

Wyrzynarka

Jigsaw / Ausschneidemaschine / Лобзик / Лобзик / Dekorírfűrész / Ferástráu / Vyřezávací pila / Pila priamociara / Vbodna žaga / Pjüklelis / Figürzágis / Jóhvsaaq / Трион зеце / Ubodna pila / Ubodna testera / Σέα / Sierra de calar / Traforatrice / Máquina de entalhar / Scie sauteuse / Decuopeerzaag

600W 230V-50Hz n₀: 800-3000 min⁻¹ 18 mm
max 80 mm max 8 mm

PLYNNA REGULACJA OBROTÓW
VARIABLE SPEED
ПЛАВНАЯ РЕГУЛИРОВКА ОБОРОТОВ

BEZNARZĘDZIOWA WYMIANA BRZESZCZOTU
TOOLLESS BLADE REPLACEMENT
ЗАМЕНА ПОЛОТНА БЕЗ ИНСТРУМЕНТОВ

Ref.	Box	EAN
58G078	1/6	5902062073112

Trymer do krawędzi

Edge trimmer / Kantenfräsmaschine / Кромкообрезчик / Кромкообрезчик / Szélmáró / Trimmer pentru margini / Ořezávačka hran / Ořezávač hran / Obrezovalnik robov / Krašto žolijpovė / Malu trimmeris / Äärekäär / Триммер за ръбове / Rubni trimmer / Рубни триммер / Recortadora de bordes / Tagliabordi / Aparador de borda / Taille-bordures

510W 230V-50Hz n₀: 30000 min⁻¹ 6 / 8 mm

REGULACJA GŁEBOKOŚCI FREZOWANIA
MILLING DEPTH ADJUSTMENT
РЕГУЛИРОВАНИЕ ГЛУБИНЫ ФРЕЗЕРОВАНИЯ

PRZECZYSTA STOPA
TRANSPARENT BASE
ПРОЗРАЧНАЯ ОСНОВА

Ref.	Box	EAN
59G718	1/8	5902062069641

Szliifierka mimośrodkowa

Orbital sander / Exzenterschleifmaschine / Машина шлифовальная эксцентриковая / Шліфмашинка ексцентрикова / Excentercsiszoló / Masina de slefuit excentrica / Excentrická bruska / Excentrická brúska / Ekscentrični brusilnik / Ekscentrinis šlijuoklis / Ekscentra sljpašina / Ekscentriklihvija / Шлаїфмашинка ексцентрична / Vibracijska bušilica / Ekscentrična brusilica / Еккентро трибеіо / Lijadora excéntrica / Levigatrice rotoorbitale / Disco de limar / Meuleuse excentrique

300W 230V-50Hz n₀: 7000-13000 min⁻¹ ø125mm
3m

PLYNNA REGULACJA OBROTÓW
VARIABLE SPEED
ПЛАВНАЯ РЕГУЛИРОВКА ОБОРОТОВ

MOCOWANIE NA RZEP
VELCRO
СИСТЕМА КРЕПЛЕНИЯ "ЛИПУЧКА"

Ref.	Box	EAN
59G348	1/8	5902062087881

450W 230V-50Hz n₀: 13000 min⁻¹ 3m
ø125/150 mm

PLYNNA REGULACJA OBROTÓW
VARIABLE SPEED
ПЛАВНАЯ РЕГУЛИРОВКА ОБОРОТОВ

MOCOWANIE NA RZEP
VELCRO
СИСТЕМА КРЕПЛЕНИЯ "ЛИПУЧКА"

Ref.	Box	EAN
59G349	1/4	5902062087898

Szlifyerka oscylacyjna

Finishing sander / Vibrationsschleifmaschine / Вибрационная шлифовальная машина / Шліфмашина оциляційна / Vibrációs csiszoló / Masina de slefuit oscilatoare / Vibrationssandpapier / Vibracijski brusilnik / Ploštuminis šlifuoklis / Orbitālā slīpmašīna / Taldlihvija / Вибрационен шлайф / Vibracijska brusilica / Oscilatorna brusilica / Παλμικό τρίβει / Lijadora orbital / Levigatrice orbitale / Disco de limar oscilante / Meuleuse oscillatoire / Oscillatie schuurmachine



240W 230V-50Hz n_o : 13000 min⁻¹ 100 x 110mm

3m

OSŁONA PRZECIPIYLOWA
DUST PROTECTION
ЗАЩИТА ОТ ПЫЛИ

Ref.	Box	EAN
59G322	1/8	5902062087843



180W 230V-50Hz n_o =13000 min⁻¹ 140x140x80 mm

3m

MOCOWANIE NA RZEP
VELCRO
СИСТЕМА КРЕПЛЕНИЯ
"ЛИПУЧКА"

OSŁONA PRZECIPIYLOWA
DUST PROTECTION
ЗАЩИТА ОТ ПЫЛИ

Ref.	Box	EAN
59G336	1/8	5902062087874



260W 230V-50Hz n_o : 7000-13000 min⁻¹ 90 x 187mm

SZYBKE MOCOWANIE
QUICK CHANGE
СИСТЕМА БЫСТРОЙ ЗАМЕНЫ

PLYNNA REGULACJA OBROTÓW
VARIABLE SPEED
ПЛАВНАЯ РЕГУЛИРОВКА
ОБОРОТОВ

Ref.	Box	EAN
59G326	1/6	5902062087850



380W 230V-50Hz n_o : 7000-13000 min⁻¹ 115 x 230mm

3m

SZYBKE MOCOWANIE
QUICK CHANGE
СИСТЕМА БЫСТРОЙ ЗАМЕНЫ

PLYNNA REGULACJA OBROTÓW
VARIABLE SPEED
ПЛАВНАЯ РЕГУЛИРОВКА
ОБОРОТОВ

Ref.	Box	EAN
59G329	1/4	5902062087867

VERTO

150 W 230V-50Hz n_o : 12000 min⁻¹ 187 x 90 mm

2m



Ref.	Box	EAN
51G326	1/10	5902062087799

Pilarka szablowa

Sabre saw / Motorstichsäge / Пила сабельная / Пилка шабельна / Szablyafűrész / Ferästräu sabie / Šavlová pila / Chvostová pila / Sabljasta žaga / Tiesinis pjūklas / Zobenzägis / Saabelsaag / Саблен трюн / Sabljasta pila / Sabljasta testera / Σαβοσείρα / Sierra de vaivén / Sega universale / Serra de sabre / Scie à sabre / Sabelzaag



NEW

230V-50Hz 710W n_o : 0-2800 min⁻¹ 20 mm

Ref.	Box	EAN
58G961	1/6	5902062103093

Opalarka

Hot air gun / Sengmaschine / Термофен / Фен / Hőlégfúvó / Masina de parlit / Opalovací pistole / Opalovací pištoľ / Fen / Techninis fenas / Celtniecības fēns / Куутарпур / Пистолет за горещ въздух / Puhala vrućeg zraka / Fen / Πιστόλι θερμού αέρα / Decaparador por aire caliente / Termosoffiatore / Soprador de ar quente / Décapeur thermique

3
YEARS
WARRANTY

10
YEARS
SPARE PARTS
AVAILABLE



CYFROWY WSKAZNIK TEMPERATURY
DIGITAL TEMPERATURE DISPLAY
ЦИФРОВОЙ ПОКАЗАТЕЛЬ ТЕМПЕРАТУРЫ



PRECYZYJNE STEROWANIE
PRECISE CONTROL
ТОЧНОЕ УПРАВЛЕНИЕ



OGUMOWANY UCHWYT
SOFT GRIP HANDLE
РЕЗИНОВАЯ РУЧКА



REGULACJA SIŁY NAWIEWU
AIR FLOW ADJUSTMENT
РЕГУЛИРОВАНИЕ СИЛЫ
ВОЗДУШНОГО ПОТОКА

NEO
TOOLS



2000W

230 V ~ 50 Hz

I: 50°C
II: 70-600°C

300 - 500
l/min

Ref. 04-710 1/5 EAN 5907558470550

GRAPHITE



2000W



230V-50Hz



I: 50°C
II: 50-550°C
III: 50-550°C



I: 350 l/min
II: 350 l/min
III: 500 l/min



REGULACJA ZAKRESU TEMPERATURY
TEMPERATURE ADJUSTMENT
РЕГУЛИРОВКА ТЕМПЕРАТУРЫ



REGULACJA SIŁY NAWIEWU
AIR FLOW ADJUSTMENT
РЕГУЛИРОВАНИЕ СИЛЫ
ВОЗДУШНОГО ПОТОКА

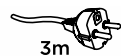

3m



Ref. 59G526 1/5 EAN 5902062086747

GRAPHITE



2000W



230V-50Hz



I: 300 l/min
II: 500 l/min



2-STOPNIOWY PRZEŁĄCZNIK
SWITCH SETTING I/II
НАСТРОЙКА ПЕРЕКЛЮЧАТЕЛЯ I/II



PROSTY UCHWYT
COMPACT HANDLE
ЭРГОНОМИЧНАЯ РУЧКА

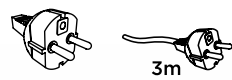

3m



Ref. 59G523 1/10 EAN 5902062086730

Polerka

Polisher / Poliermaschine / Машина полировальная / Машинка полирувальна / Polírozógép / Dispozitiv șlefuire / Leštička / Brúška excentrická / Polirka / Poliruoklis / Pulētājs / Poleerimisvahend / Машина за полiranje / Polir aparat / Polir aparat / Λεπτήρας / Pulidora / Lucidatrice / Aparelho polidor / Polisseuse / Polijstmachine

NEO
TOOLS



PLYNNA REGULACJA OBROTÓW
VARIABLE SPEED
ПЛАВНАЯ РЕГУЛИРОВКА ОБРОТОВ



REGULOWANA RĘKOJĘŚĆ
ADJUSTABLE HANDLE
РЕГУЛИРУЕМАЯ РУКОЯТКА



PLYNNY ROZRUCH
SOFT START
ПЛАВНЫЙ ПУСК



TORBA NARZĘDZIOWA
TOOL BAG
СУМКА ДЛЯ ИНСТРУМЕНТА



DUAL ACTION

3
YEARS
WARRANTY

10
YEARS
SPARE PARTS
AVAILABLE



710W

230 V ~ 50 Hz

n_0 : 2000-4600 min⁻¹

ø max 125 mm

6m

Ref. 04-700 1/6 EAN 5907558467994

Klucz udarowy

Impact wrench / Schlagschlüssel / Ключ ударный / Мутрверт ударный / Útvecsavarozó / Cheie cu percúție / Rázový utahovák / Prikleповý kľúč / Udarni vijaičnik / Sitama atslēga / Celtniecības fēns / Löökvõti / Ударен ключ / Udarni kľuč / Pneumatski kľuč / Клеиði кроушс / Llave de impacto / Avvitore ad impuls / Chave de impacto / Clef à chocs

NEO
TOOLS

950
Nm

WYSOKI MOMENT OBROTOWY
MAX TORQUE 950 Nm



UCHWYT 1/2"
CHUCK 1/2"



ERGONOMICZNY WŁĄCZNIK
ERGONOMIC SWITCH

3
YEARS
WARRANTY

10
YEARS
SPARE PARTS
AVAILABLE

4 PCS
SOCKET
17/19/21/22
mm



1020W

230V-50Hz

n_0 = 2600 min⁻¹

6m



ANTIPOŚLIŹGOWA RĘKOJĘŚĆ
ANTI-SLIP HANDLE



Ref. 04-720 1/4 EAN 5907558483673

Agregat prądowórczy

Electric generator / Stromerzeugungsaggregat / Электрогенератор бензиновый / Электрогенератор бензиновый / Áramfejlesztő / Grup electrogen/generator / Elektrický agregát / Prúdový agregát / Električni generator / Generatorius / Benzina elektrogenerators / Voolutootmisseade / Электрически агрегат / Agregat za struju / Naponski generator / Γεννήτρια βενζίνης / Grupo electrógeno / Gruppo elettrogeno / Gerador de eletricidade / Groupe électrogène / Elektrische generator



GNAZDO 2X16A/230V AC
AC SOCKETS



GNAZDO 12V
DC TERMINALS



ROZRUSZNIK ELEKTRYCZNY
ENGINE SWITCH



WOLTOMIERZ
VOLTMETER



FILTR POWIETRZA
AIR FILTER



LINKA ROZRUCHOWA
RECOIL STARTER



KÓŁKA TRANSPORTOWE
TRANSPORTATION WHEELS



UCHWYTY TRABSPORTOWE
TRANSPORT HANDLES



GNAZDO 32A 230 V AC
AC SOCKETS



GNAZDO 2X16A 230V AC
AC SOCKETS



GNAZDO 1x12V
DC TERMINALS



WOLTOMIERZ
VOLTMETER



ROZRUSZNIK ELEKTRYCZNY
ENGINE SWITCH



LINKA ROZRUCHOWA
RECOIL STARTER



KÓŁKA TRANSPORTOWE
TRANSPORTATION WHEELS



FILTR POWIETRZA
AIR FILTER

NEO
TOOLS

3
YEARS
WARRANTY

10
YEARS
SPARE PARTS
AVAILABILITY

NEO
TOOLS

3
YEARS
WARRANTY

10
YEARS
SPARE PARTS
AVAILABILITY



Ref. EAN
04-730 1/1 5907558483680



Ref. EAN
04-731 1/1 5907558483697

NEO
TOOLS

3
YEARS
WARRANTY

10
YEARS
SPARE PARTS
AVAILABILITY



NEW



Ref. [kg] EAN
04-732 91 kg 1/1 5907558495997

GRAPHITE



WOLTOMIERZ
VOLTMETER



GNAZDO 2X16A/230V AC
AC SOCKETS



GNAZDO 12V DC
DC TERMINALS



Ref. EAN
586904 1/1 5902062087928

Przecinarka do glazury

Tile cutter / Fliesensäge / Плиткорез электрический / Плиткоріз електричний / Csempénagógép / Tünetor placă / Pila na glazuru / Rezačka dlažby stolová / Žaga za ploščice / Plytelni rjastuyklé / Flitzgriezëjs / Plaadilõikur / Циркуляр / Pila za ploščice / Stona testera / Κόφτης πλακιδίων / Cortador eléctrico de azulejos / Tagliapiastrelle elettrico / Serra para ladrilho / Scie à carrelage

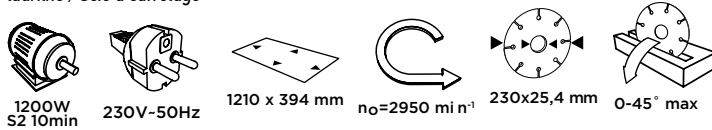

SYSTEM POSUWU TARCZY
CUTTING DISC WITH FEED
ОТРЕЗНОЙ КРУГ С ПОДАЧИ

PODŁĄCZENIE WODY
WATER INLET
ВОЗМОЖНОСТЬ ВОДЯНОГО ОХЛАЖДЕНИЯ

Ref.	Box	EAN
59G891	1/1	5902062092977

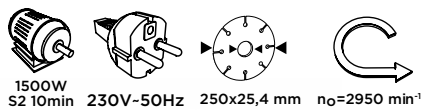

SYSTEM POSUWU TARCZY
CUTTING DISC WITH FEED
ОТРЕЗНОЙ КРУГ С ПОДАЧИ

PODŁĄCZENIE WODY
WATER INLET
ВОЗМОЖНОСТЬ ВОДЯНОГО ОХЛАЖДЕНИЯ

Ref.	Box	EAN
59G892	1/1	5902062092984

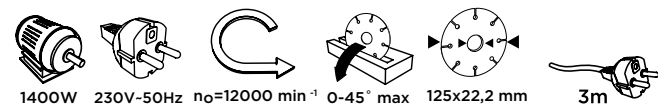

PODŁĄCZENIE WODY
WATER INLET
ВОЗМОЖНОСТЬ ВОДЯНОГО ОХЛАЖДЕНИЯ

Ref.	Box	EAN
59G888	1/4	5902062087904

Pilarka stołowa

Table saw / Tischsäge / Настольная пила / Пилка верстатна / Asztali fűrész / Ferstrau de banc / Stolní pila / Stolová pila / Namizna žaga / Stacionarus diskinis pjūkalis / Galda ząjs / Saepink / Циркуляр настольн / Stolna pila / Stona testera / Επιτραπέζιο πριόνι / Sierra de mesa / Sega circolare da banco / Plaina de mesa / Scie d'établi / Tafelzagg



DWUPUNKTOWY ODCIĄG WIÓRÓW
DOUBLE-POINT DUST EXTRACTION
ПОДКЛЮЧЕНИЕ ПЫЛЕСОСА



DWUPUNKTOWY ODCIĄG WIÓRÓW
DOUBLE-POINT DUST EXTRACTION
ПОДКЛЮЧЕНИЕ ПЫЛЕСОСА



ROZSUWANY STÓL ALUMINIOWY
EXTENDABLE ALUMINUM WORKSPACE
РАЗДВИЖНОЙ АЛЮМИНИЕВЫЙ СТОЛ

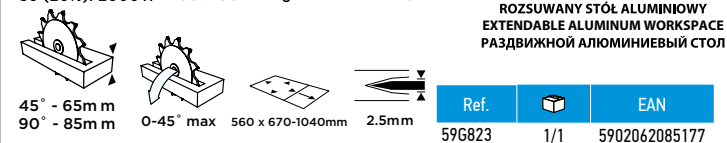
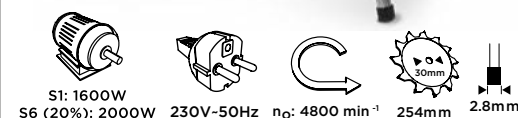

Ref.	Box	EAN
59G823	1/1	5902062085177

Odciąg wiórów

Workshop vacuum cleaner / Werkstattstaubsauger / Пылесос промышленный / Пилосос професійний / Műhelyorszívó / Aspirator atelier cu sistem vacuum / Dilensky vysavač / Dielenský vysávač / Industrijski sesalnik / Pramoninis siurblys / Rūpniecības putekļsūcējs / Tööstuslik tolmuitaja / Промышленна прахосмукачка / Radionički usisavač / Industrijski usisivač / Ηλεκτρική σκούπα επαγγελματική / Aspirador / Aspirarpolvere da officina / Aspirador de oficina / Aspireur d'atelier / Werkplaatsstofzuiger



ŚREDNICA WĘŻA 107 MM
PIPE DIAMETER 107 MM
ДИАМЕТР ШЛАНГА 107 MM



ZBIORNIK ZE STALI
STEEL CONTAINER
СТАЛЬНОЙ БАК

Ref.	Box	EAN
59G611	1/1	5902062085542

Worki do odciągu wiórów

Workshop vacuum cleaner bags / Säcke für die Späneabsaugung / Мешки для извлечения стружки / Мішки для видалення стружки / Chip extrakciós zsákok / Saci de extracție a aşchiilor / Vaky na extrakci třísek / Vrecka na extrakciu štíepky / Vrečke za ekstrakcijo čipov / Skaldos ištraukimo maišai / Škeldas ekstrakcijos maiši / Laastude ekstraheerimise kotid / Торби за извлчачане на чипове / Vrečice za vađenje strugotine / Вреће за вађење чипова / Σακούλες εξαγωγής τσιπ / Bolsas de extracción de virutas / Sacchetti per l'estrazione di trucioli / Sacos de extracção de lascas / Sacs d'extraction de copeaux / Spaanderafzuigzakken



Ref.	Box	EAN
59G611-145	1/18	5902062085559

Odkurzacz przemysłowy

Industrial vacuum cleaner / Industriestaubsauger / Пылесос промышленный / Пилосос промишловий / Ipari porszívó / Aspirador industrial / Průmyslový vysavač / Priemyselný vysávač / Industrijski sesalnik / Pramoninis dulkių siurblys / Rūpnieciskais putekšsūcējs / Tööstuslik imur / Промышленна прахосмукачка / Industrijski usisavač / Industrijski usisivač / Βιομηχανική ηλεκτρική σκούπα / Aspirador industrial / Aspiratore industriale / Aspirador industrial / Aspireteur industriel / Industriële stofzuiger



1600W



230V-50Hz



max 2000W

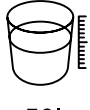

30l



4 m



FILTR WODNY
WATER FILTER
ВОДЯНОЙ ФИЛЬТР



FUNKCJA NADMUCHU
BLOWING FUNCTION
ФУНКЦИЯ ВЫДУВА



GNAZDO PRZYŁĄCZENIOWE
ELECTRICAL SOCKET
РОЗЕТКА



Ref.	Box	EAN
59G610	1/1	5902062085511

Worki do odkurzacza

Vacuum cleaner bags / Staubsaugerbeutel / Мешки-пылесборники / Мішки до пилососа / Porzsák porszívóhoz / Saci pentru aspiratori de praf / Sáčky do vysavače / Vrečka do vysavača / Vreče za sesalnik / Maišeliai dulkių siurbliui / Putekšsūcēja maisiņi / Tolmuimejakotid / Торби за прахосмукачки / Vrečice za usisavač / Vakuüm kese / Σάκοι συλλογής ακόννης / Bolsas para aspirador / Sacchetti per aspirapolvere / Sacos de aspirador / Sacs aspireteur / Zakken voor zwaar afval



x5



Ref.	Box	EAN
59G610-145	1/1	5902062085511

NEW



x5

Ref.	for	Box	EAN
58GE124-145	58GE124	1/14	5902062102454
58GE133-145	58GE133	1/14	5902062102461

Pilarka łańcuchowa spaliniowa

Gasoline chain saw / Kettensäge / Пила цепная бензиновая / Пилка ланцюгова бензинова / Motoros láncfűrész / Fereastră cu lanț cu motor / Motorová řetězová pila benzínová / Benzinová reťazová pila / Bencinska verižna žaga / Grandininis benzininis pjūklas / Benzina ķēžu zāģis / Kettsaag / Верижен трион бензинов / Lančana benzinska pila / Benzinska lančana testera / Βενζινοκίνητο αλυσοπίριο / Motosierra / Motosega a catena / Motosserra / Scie à bois à essence / Benzine kettingzaag



2 kW/2,7 KM



n_o: 10 500 min⁻¹



52 cm³

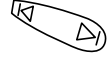

16" / 40 cm



0,325" 550 ml



Ref.	Box	EAN
58G953	1/2	5902062077745



2 kW/2,7 KM



n_o: 10 500 min⁻¹



52 cm³

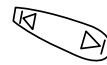

18" / 45 cm



0,325" 550 ml



Ref.	Box	EAN
58G954	1/2	5902062077752

Myjka wodna ciśnieniowa

High pressure cleaner / Wasserhochdruckreiniger / Моечная машина / Машина моечка / Magasnyomású mosó / Masina de spat cu presiune / Vodní tlaková myčka / Tlaková vodná čistička / Visokotlačni čistilec / Aukšto slėgio plovimo įrenginys / Augstspiediena mazgātā ierīce / Survepesur / Водоструйка под напруге / Visokotlačni čistač / Čistač sa visokim pritiskom / Πλυντήριο / Limpiadora de presión / Idropulitrice / Aparelho de lavar de pressão / Nettoyeur à eau haute pression / Hogedruckreiniger

GRAPHITE



SYSTEM AUTO-STOP
AUTO-STOP SYSTEM
СИСТЕМА АВТОМАТИЧЕСКОЙ
ОСТАНОВКИ



PRZEWÓD CIŚNIENIOWY NA WĘBNIĘ
HOSE REEL
ТРУБОПРОВОД ДАВЛЕНИЯ
НА БАРАБАНЕ

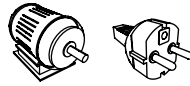

2000W 230V-50Hz

OUT: 110 bar IN: MAX 50°C
MAX 150 bar 1.2 MPa



6L/min
MAX 7.5L/min

Ref.	Box	EAN
59G621	1/1	5902062086068

GRAPHITE



SYSTEM AUTO-STOP
AUTO-STOP SYSTEM
СИСТЕМА АВТОМАТИЧЕСКОЙ
ОСТАНОВКИ



PRZEWÓD CIŚNIENIOWY NA WĘBNIĘ
HOSE REEL
ТРУБОПРОВОД ДАВЛЕНИЯ
НА БАРАБАНЕ

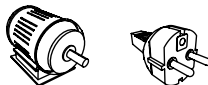

1600W 230V-50Hz

OUT: 90 bar IN: MAX 50°C
MAX 130 bar 1.2 MPa



6L/min
MAX 7L/min

Ref.	Box	EAN
59G620	1/1	5902062086051

NEO TOOLS

AUTOMATYCZNE USTAWIENIE MOCY ŚREDNIA
FIXED POWER LEVEL MEDIUM
УСТАНОВКА МОЩНОСТИ НА СРЕДНЕМ УРОВНЕ

AUTOMATYCZNE USTAWIENIE MOCY NISKA
FIXED POWER LEVEL LOW
УСТАНОВКА МОЩНОСТИ НА НИЗКОМ УРОВНЕ

AUTOMATYCZNE USTAWIENIE MOCY WYSOKA
FIXED POWER LEVEL HIGH
УСТАНОВКА МОЩНОСТИ НА ВЫСОКОМ УРОВНЕ

WŁĄCZANIE/WYŁĄCZANIE
ON/OFF SWITCH
ВКЛЮЧЕНИЕ/ВЫКЛЮЧЕНИЕ

WSKAŹNIK POZIOMU MOCY
POWER LEVEL INDICATOR
ИНДИКАТОР УРОВНЯ МОЩНОСТИ



RĘCZNA REGULACJA: ZMNIEJSZANIE MOCY
MANUAL ADJUSTMENT: POWER DECREASE
РУЧНАЯ РЕГУЛИРОВКА Понижения мощности

RĘCZNA REGULACJA: ZWIĘKSZANIE MOCY
MANUAL ADJUSTMENT: POWER INCREASE
РУЧНАЯ РЕГУЛИРОВКА Увеличения мощности



2000W



230 V ~ 50 Hz

IN:
MAX 40°C
1.2 MPa

OUT:
100 bar
MAX 150 bar

**AUTO
STOP
system**

6L/min
MAX 7.5L/min



Ref.	Box	EAN
04-705	1/1	5907558469493

Szlifierka do gipsu

Drywall sander / Gipsschleifer / Машина шлифовальная для стен и потолков / Шлифмашина по гипсу / Falcsiszoló / Polizor pentru pereti gips-carton / Bruska na sádrú / Brúška na sadru / Brusilnik za gips / Slifjuoklis gipsui / Šlīpmašīna sienu un griestu slīpēšanai / Kipslihvija / Шлаифмашина за гюнц / Brusilica za gips / Brusilica za gips / Λειαντήρας για τοίχους και ταβάνια / Amoladora para yeso / Levigatrice per cartongesso / Disco de limar p. gesso / Meuleuse à plâtre / Gipsslijpmachine



SKŁADANA
FOLDING
СКЛАДНАЯ

OŚWIETLENIE LED
LIGHTING LED
ОСВЕЩЕНИЕ

REGULOWANA DŁUGOŚĆ
ADJUSTABLE LENGTH
РЕГУЛИРУЕМАЯ ГОЛОВКА

NEW



230V-50Hz 800W 215mm n_o : 800-1800min⁻¹ 5m

Ref.	☐	EAN
59G265	1/2	5902062088239

NEW



SYSTEM ODSYSANIA PYŁU
DUST EXTRACTION SYSTEM
СИСТЕМА ВСАСЫВАНИЯ ПЫЛИ



OŚWIETLENIE LED
LIGHTING LED
ОСВЕЩЕНИЕ



230V-50Hz 900W M5 180mm

n_o =1400-2700 min⁻¹

Ref.	☐	EAN
59G263	1/4	5902062088215

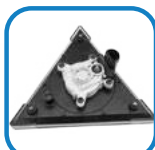

WYMIENNA STOPA
REMOVABLE PAD
СМЕННЫЙ ОСНОВА



OŚWIETLENIE LED
LIGHTING LED
ОСВЕЩЕНИЕ



SKŁADANA
FOLDING
СКЛАДНАЯ



NEW



230V-50Hz



710W



215mm



n_o : 800-1700min⁻¹



280mm



5m

Ref.	☐	EAN
59G264	1/2	5902062088222



Kosiarka elektryczna do trawy

Electric lawn mower / Elektrorasenmäher / Газонокосилка электрическая / Газонокосарка электрична / Elektromos fűnyírógép / Cositoare electrică p/t gazon / Elektrická sekačka na trávu / Elektrická kosačka / Elektrická kosilnica za travo / Elektrinė žoliarpiovė / Elektriskå zåles plaujmašina / Elektriline muruniiduk / Elektrическа косачка за трева / Elektrická kosilica za travu / Elektrická kosilica za travu / Ηλεκτροκίνητη χλοοκοπτική μηχανή / Cortacésped eléctrico para césped / Rasaerba elettrico / Ceifeira para relva elétrica / Tondeuse électrique à gazon / Elektrische grasmaaier /

GRAPHITE



REGULACJA WYSOKOŚCI REKÓJEŚCI
HANDLE HEIGHT ADJUSTMENT
РЕГУЛИРОВКА ВЫСОТЫ РУКОЯТКИ



KOSZ
BASKET
КОРЗИНА

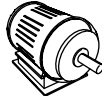

1500W



230V-50Hz



ZNACZNIK WYPEŁNIENIA KOSZA
BASKET FILL INDICATOR
МАРКЕР ЗАПОЛНЕНИЯ КОРЗИНЫ



n_o : 3500 min⁻¹

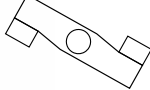

360 mm

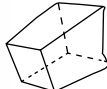

35 l

Ref.	📦	EAN
59G474	1/1	5902062082947

GRAPHITE



CENTRALNA REGULACJA WYSOKOŚCI KOSZENIA
CENTRAL CUTTING HEIGHT ADJUSTMENT
ЦЕНТРАЛЬНАЯ РЕГУЛИРОВКА ВЫСОТЫ КОШЕНИЯ

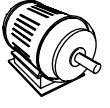

2000W



230V-50Hz



ZNACZNIK WYPEŁNIENIA KOSZA
BASKET FILL INDICATOR
МАРКЕР ЗАПОЛНЕНИЯ КОРЗИНЫ



n_o : 3500 min⁻¹

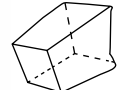

45 l

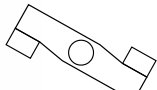

430 mm

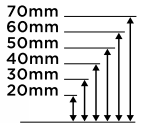

Ref.	📦	EAN
59G475	1/1	5902062082954

Nagrzewnica olejowa

Oil heater / Ölheizung / Масляный нагреватель / Масляний нагрівач / Olajmelegítő / Incălzitor cu ulei / Ohříváč oleje / Ohřivač oleja / Grelnik olja / Alyvos šildytuvas / Eļļas sildītājs / Ölikütteseade / Нагреватель на масло / Grijač ulja / Грејач уља / Θερμαντήρας λαδιού / Calentador de aceite / Riscaldatore dell'olio / Olie verwarmter / Réchauffeur d'huile

NEO
TOOLS



20 kW



21,3 kg



600 m³/h



38L

NEW



Ref.	📦	EAN
90-086	1/1	5907558495423

Termowentylator

Thermoelectric fan / Thermoelktrischer Ventilator / Термоэлектрический вентилятор / Термоелектричний вентилятор / Termoelektrischer Ventilator / Ventilator termoelectric / Termoelektrický ventilátor / Termoelektrický ventilátor / Termoelektrični ventilator / Termoelektrinis ventilatorius / Termoelektriskais ventilators / Termoelektriline ventilaator / Термоелектрически вентилятор / Термоелектрични ventilator / Термоелектричичи вентилятор / Θερμοηλεκτρικός ανεμιστήρας / Ventilador termoeléctrico / Ventilatore termoelettico / Thermo-elektrische ventilator / Ventilateur thermoélectrique

NEO
TOOLS



PTC

800/1500 W

NEW



Ref.	📦	EAN
90-110	1/1	5907558495324

Promiennik podczerwieni

Infrared heater / Infrarotstrahler / Инфракрасный обогреватель / Инфрачервоний обігрівач / Infravörös melegítő / Încălzitor cu infraroșu / Infraczerweny ohývač / Infraczerweny ohrievač / Infrardeči grelec / Infraraudonųjų spindulių šildytuvas / Infracarkanis silītājs / Infracrupna kūtteseade / Инфрачервен нагревател / Infraczerweni grijač / Инфрацрвени грејач / Υπέριθρη θερμάστρα / Calentador infrarrojo / Riscaldatore a infrarossi / Infracrood verwarming / Chauffage infrarouge

NEO
TOOLS

600/
1200
W

WHEELS

QUARZ

NEW



Ref. 90-111

1/1

EAN 5907558495331

NEO
TOOLS

QUARZ

400/
800
W

NEW



Ref. 90-112

1/8

EAN 5907558495348

NEO
TOOLS

NEW



ROTARY
BASE

400/
800/
1200W

CARRYING
HANDLE

HALOGEN
LAMP

Ref. 90-113

1/1

EAN 5907558495355

NEO
TOOLS

NEW



400/
800/
1200W

HALOGEN
LAMP

ROTARY
BASE

Ref. 90-114

1/1

EAN 5907558495362

Rozpalarka do grila

Grill ignitor / Grillanzünder / Термопистолет для розжигания барбекю / Запальничка для гриля / Grillgyújtó / Aprinzător de grătar / Zapalovač grilů / Zapalovač na gril / Fen na vřoc zrak / Orapūte griliui / Grila aizdedzinātājs / Grillisūūtāja / Електронна запалка за грил / Uraljač za roštilj / Uraljač za roštilj / Θερμοπistolο για αναμμα μπαρбекιου / Mechero para barbacos / Accenditore per grill / Acendedor de carvão para churrasco / Allume-barbecue / Barbecue aansteker

VERTO

2000W

230V ~
50Hz

I 350°C
II 550°C

I-300l/min
II-500l/min

BIMETALLIC
PROTECTION



Ref. 516511

1/10

EAN 5902062063847



Szpicak

Point chisel / Spitzeisen / Долото-пика / Пробивач / Hegyészvő / Daltű / Špičák / Sekáč
špicatý / Koničasti sekač / Pincetas / Kalts spicais / Шило / Špica / Σμίλη αιχμηρού άκρου /
Terava otsaga peitel / Spic / Cincel / Punteruolo / Cinzel / Poinçon / Puntbeitel

for **SDS^{MAX}**

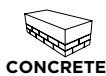

CONCRETE



SELF SHARPENING

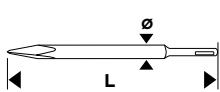

Ref.	L [mm]	Ø [mm]		EAN
57H547	400	18	13/26	5902062078353
57H548	600	18	10/20	5902062078360

for **SDS^{plus}**

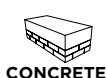

CONCRETE

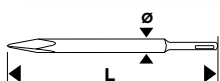

Ref.	L [mm]	Ø [mm]		EAN
57H553	250	14	15/60	5902062078414

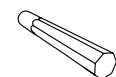

HEX GRIP CONCRETE

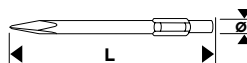

Ref.	L [mm]	Ø [mm]		EAN
57H574	280	17	25/50	5902062078452

Groszkownik

Bush hammer / Stockhammer / Крестовая бучарда / Хрестова бучарда / Szemcséző kalapács / Buciardă / Pemrlice / Kamenárske kladivo / Kladivo za štokanje / Danytasis plaktukas / Vučarde / Rõõsasvasar / Каменоделски чук / Čekić za štokanje / Čekić za grmlje / Σφιριά με αιχμές / Bujarda / Vocciardatore / Bujarda / Boucharde / Textuur hamer

for **SDS^{MAX}**

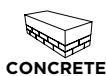

CONCRETE

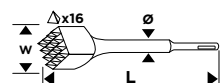

Ref.	L [mm]	W [mm]	Ø [mm]		EAN
57H552	240	40x40	18	10/20	5902062078407

for **SDS^{plus}**

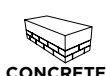

CONCRETE

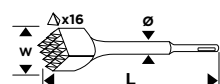

Ref.	L [mm]	W [mm]	Ø [mm]		EAN
57H573	250	40x40	14	10/20	5902062078445

Dłuto

Chisel / Beitel / Долото / Зубило / Laposvő / Daltű / Dłuto / Sekáč / Sekáč / Kaltas / Kalts / Peitel / Секач / Sjekáč / Sekac / Σμίλη / Formón / Scalpello / Raspador / Ciseau / Beitel

for **SDS^{MAX}**



CONCRETE

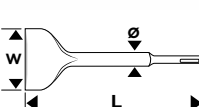

Ref.	L [mm]	W [mm]	Ø [mm]		EAN
57H549	300	75	18	10/30	5902062078377
57H550	400	50	18	13/26	5902062078384
57H551	450	100	18	5/10	5902062078391

for **SDS^{plus}**



CONCRETE



CERAMIC

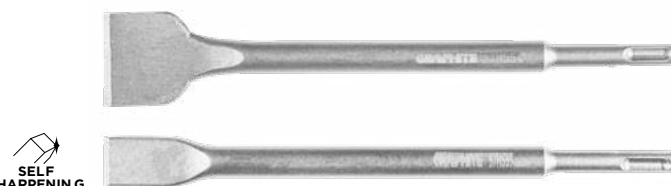

SELF SHARPENING

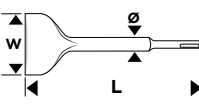

Ref.	L [mm]	W [mm]	Ø [mm]		EAN
57H554	250	40	18	15/60	5902062078421
57H555	250	20	18	15/60	5902062078438

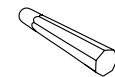

HEX GRIP



CONCRETE

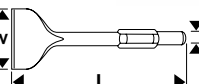

Ref.	L [mm]	W [mm]	Ø [mm]		EAN
57H575	400	115	17	5/10	5902062078469

Świder glebowy

Soil drill / Bodenbohrer / Почвенный бур / Грунтовоий бур / Földfúró / Burghiu de sol / Půdní vrták / Zemný vrták / Sveder za vrtanje v zemljo / Dirvožemio sraigtas / Zemes urbis / Mullatigu / Почвен сараден / Svrdlo za zemlju / Burgija za zemljište / Γεωτρύπανο / Taladro de tierra / Trivella per il suolo / Perforador de solo / Foreuse de terre / Grandboor

4 mm
65Mn

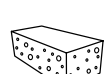
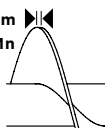

SOIL



M14

Do / For / Для
58G084

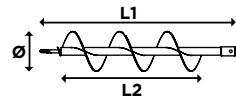

Ref.	L1 [mm]	L2 [mm]	Ø [mm]		EAN
56H780	600	480	80	1/10	5902062071477
56H781	600	520	120	1/10	5902062071484

Szczotka druciana do kosy spalinowej

Wire brush for strimmer / Drahtbürste für Motorsense / Проволочная щетка для мотокося / Дротяна щетка для мотокося / Drótkefe benzines kaszához / Disc perie sărmă pentru motocoasă / Drátěný kartáč pro křovinořez / Hrnčeková drôtená do krovinořezu / Žična ščetka za motorno koso / Benzininės krūmajovės vielinis šepetys / Stieplu birste krūmgriezim / Traathari trimmerile / Телена четка за бензинова коса / Žična četka za trimer / Čelična četka za trimer / Συρμάτινη βούρτσα για θαμνοκοπτικές και χλοοκοπτικές μηχανές εσωτερικής καύσης / Cepillo para desbrozadora / Spazzola metallica per decespugliatore a benzina / Escova de arame para a motorçoadoira / Brosse métallique pour la débroussailluse / Draadborstel voor benzine bosmaaier

HARD



up to
6500



twisted
steel wire
Ø0.5mm



Ø25,4mm



Ref.	Ø [mm]	Box	EAN
55H100	150	1/10	5902062082688
55H101	200	1/10	5902062082695

SOFT



up to
6500



wave
steel wire
Ø0.3mm



Ø25,4mm



Ref.	Ø [mm]	Box	EAN
55H102	150	1/10	5902062082701
55H103	200	1/10	5902062082718

Tarcza widiowa do kosy spalinowej

Carbide-tipped blade for strimmer / Hartmetallscheibe für Motorsense / Диск для мотокося / Диск для мотокося / Vidiatárca benzines kaszához / Disc widia pentru motocoasă / Vidiový kotúč do krovinořezu / Nazobčan disk za motorno koso / Benzininės krūmajovės šakinis diskas / Griezejdiskis krūmgriezim / Vösaketas trimmerile / Диск с видия за бензинова коса / Kružna pila za trimer / Rezni disk za trimer sa vidijom / Τρύπανα μικρού στελέχους για θαμνοκοπτικές και χλοοκοπτικές μηχανές εσωτερικής καύσης / Hoja de sierra circular de carburo cementado para desbrozadora / Disco di carburo per decespugliatore a benzina / Disco dentado para a motorçoadoira / Disque pour débroussailluse / Vorkmessen voor bosmaaier

Ø 255x25.4 mm



GRASS



PRUNING

40T



max
5500 min⁻¹



Ref.	Box	EAN
57H688	1/50	5902062082725

Papier ścierny

Sanding paper / Schleifpapier / Бумага наждачная / Папір наждачний / Csiszolópapír / Hírtie şmirghel / Brusný papír / Brusni papir / Šljifavimo papirius / Smilšpapīrs / Liivaraber / Шкурка / Brusni papier / Brusni papir / Λειαντικό ύφασμα / Lija / Carta abrasiva / Folha de lixa / Papier abrasif / Schuurpapier

x5



59G329



VELCRO



WOOD



METAL



PLASTIC

115x230 mm
10 HOLES

Ref.	info	Box	EAN
54H001	K40	1/88	5902062091055
54H002	K60	1/88	5902062091109
54H003	K80	1/88	5902062091123
54H004	K100	1/88	5902062091147
54H005	K120	1/88	5902062091208
54H006	K180	1/88	5902062091215
54H007	K240	1/88	5902062091222

x15



K180



59G336



VELCRO



WOOD



METAL

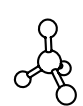

PLASTIC

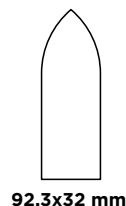

92,3x32 mm

Ref.	Box	EAN
54H008	1/300	5902062091352

x5



59G336



VELCRO



WOOD



METAL



PLASTIC

140x140x80 mm
11 HOLES

Ref.	info	Box	EAN
54H009	K40	1/167	5902062091369
54H010	K60	1/167	5902062091376
54H011	K80	1/167	5902062091413
54H012	K100	1/167	5902062091420
54H013	K120	1/167	5902062091437
54H014	K180	1/167	5902062091741
54H015	K240	1/167	5902062091758

x5

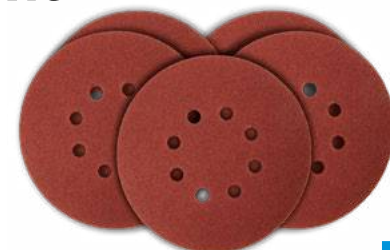

59G349



VELCRO



WOOD



METAL



PLASTIC

Ø150 mm
8 HOLES

Ref.	info	Box	EAN
54H016	K40	1/100	5902062091925
54H017	K60	1/100	5902062092021
54H018	K80	1/100	5902062092038
54H019	K100	1/100	5902062092052
54H020	K120	1/100	5902062092441
54H021	K150	1/100	5902062092496

Krażki ścierne

Abrasive discs / Schleifscheibe / Шлифовальные круги / Круги шлифовальні / Csiszolókorongok / Discuri abrazive / Brusné kroužky / Brusne kotúče / Brusne plošče / Slifavimo diskeljai / Slipšanas aplī / Lihvrängad / Абразивни дискове / Brusni kolutiči / Diskovi za brušenje / Δίσκοι Λειαντής / Hoja de lija circular / Dischi abrasivi / Discos abrasivos / Roulette abrasive / Schuurwielen

NEW

DO SZLIFIERKI DO GIPSU
FOR DRYWALL SANDER
ДЛЯ ШЛИФОВАЛЬНОЙ МАШИНЫ

59G263

x5

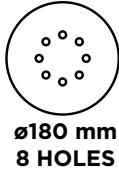

VELCRO

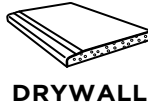

DRYWALL

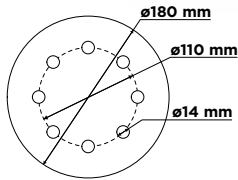

Ref.	K		EAN
54H022	80	1/100	5902062098764
54H023	120	1/100	5902062098771
54H024	180	1/100	5902062098788

NEW

DO SZLIFIERKI DO GIPSU
FOR DRYWALL SANDER
ДЛЯ ШЛИФОВАЛЬНОЙ МАШИНЫ

59G264
59G265

x5

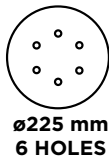

VELCRO

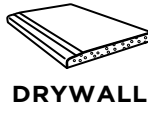

DRYWALL

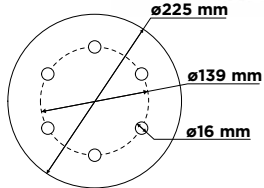

Ref.	K		EAN
54H029	80	1/50	5902062098795
54H030	120	1/50	5902062098801
54H031	180	1/50	5902062098818

Tarcza tnąca

Cutting disc / Trennscheibe / Отрезной диск / Відрізний диск / Vágókorong / Disc de tăiere / Rezací kotouč / Rezací kotúč / Rezalni disk / Pjovimo diskas / Griešanas disks / Lõikeketas / Режущий диск / Disk za rezanje / Диск за сечење / Δίσκος κοπής / Disco cortante / Disco da taglio / Disco de corte / Scie circulara / Doorslijpschijf

NEO
TOOLS

ø75
mm

for
cut-off
tool
14-017

x5

NEW



Ref.		EAN
14-017-400	20/200	5907558495881

Siatka ścierna

Abrasive mesh disc / Schleifgitter / Сетка шлифовальная / Сітка абразивна / Csiszolórács / Plasă abrazivă / Brusná mřížka / Mriežka brusna / Vodobrusni papir / Slifavimo tinklelis / Abrazivais siets / Lihvimisvõrk / Шкурка / Vodobrusni papir / Vodobrusni papir / Λειαντικό πλέγμα / Malla de lijado / Rete abrasiva / Rede abrasiva / Grille abrasive / Schuurnet

NEW

DO SZLIFIERKI DO GIPSU
FOR DRYWALL SANDER
ДЛЯ ШЛИФОВАЛЬНОЙ МАШИНЫ

59G263

x5



ø180 mm



MESH



DRYWALL

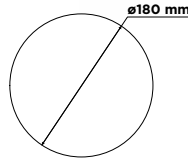
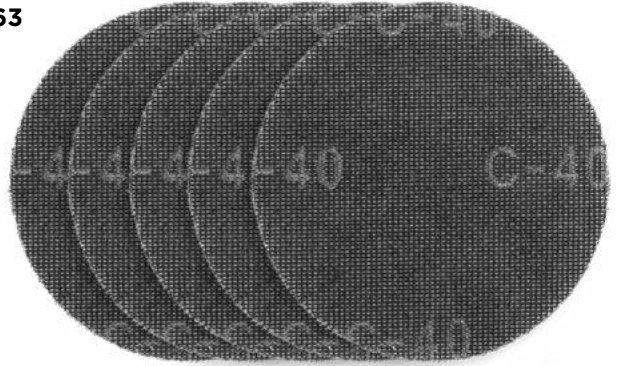

Ref.	K		EAN
54H025	40	1/50	5902062098825
54H026	80	1/50	5902062098832
54H027	120	1/50	5902062098849
54H028	180	1/50	5902062098856

Papier ścierny

Sanding paper / Schleifpapier / Бумага наждачная / Папір наждачний / Csiszólópapír / Hirtie şmirghel / Brusný papír / Papier brúsný / Brusni papir / Slifavimo papierius / Smilšpapīrs / Liivapaber / Шкурка / Brusni papier / Brusni papir / Λειαντικό ύφασμα / Lija / Carta abrasiva / Folha de lixa / Papier abrasif / Schuurpapier

NEW

x5



248,3 x 286,7 mm
12 HOLES

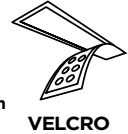

VELCRO



DRYWALL

DO SZLIFIERKI DO GIPSU
FOR DRYWALL SANDER
ДЛЯ ШЛИФОВАЛЬНОЙ МАШИНЫ

59G264

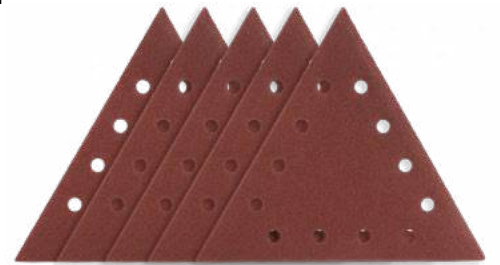
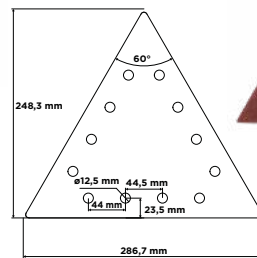

Ref.	K		EAN
54H032	80	1/50	5902062098863
54H033	120	1/50	5902062098870
54H034	180	1/50	5902062098887

Ostrza 24T i 32T

24T and 32T blades / 24Z und 32Z Klingen / Отвалы 24T и 32T / Леза 24T i 32T / 24T és 32T pengék / Lame de 24T și 32T / Cepele 24T a 32T / Cepele 24T a 32T / 24T in 32T rezila / 24T ir 32T peiliukai / 24T un 32T asmeni / 24T ja 32T labad / 24T u 32T ocmruema / 24T i 32T ostrice / Оштрце од 24T u 32T / Λεπίδες 24T και 32T / 24T ja 32T labad / Lame 24T e 32T / Láminas 24T e 32T / Lames 24T et 32T / 24T en 32T messen

NEO
TOOLS

NEW



24T
x5

32T
x5

for
air body
saw
14-034

Ref.		EAN
14-034-401	20/200	5907558495898

Frez do drewna

Counter - sink drill / Holzfräser / Фреза на дереву / Фреза на дереву / Fenékfúró vidiás / Frezä p/u lemn / Fräza na dřevo / Vrták „sukovník“ tvrdokovový / Rezkala za les / Freza medziui / Frēze kokam / Süvisedrell / Буръза за омеопу / Svrldo za rupe / Burgija za klap sarke / Φρέζα ξύλου / Brocas fresadoras para madera / Fresa per legno / Fresa p. madeira / Fraise à bois / Houtfrees

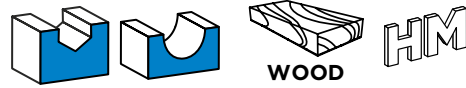

Ref.	L [mm]	Ø1 [mm]	Ø2 [mm]		EAN
56H200	11	3,96	6	10/200	5902062070203
56H201	11	3,96	8	10/200	5902062070210
56H202	19	6	8	10/200	5902062070333
56H203	19	8	8	10/200	5902062070340
56H204	25	12	12	10/200	5902062070357
56H205	19	20	8	10/200	5902062070364
56H206	19	20	12	10/200	5902062070371
56H207	50	10	8	10/200	5902062070388
56H208	50	10	12	10/100	5902062070395

Ref.	L [mm]	Ø1 [mm]	Ø2 [mm]		EAN
56H209	8	8	8	10/200	5902062070401
56H210	25,4	25,4	8	10/200	5902062070418
56H211	6	3,97	8	10/200	5902062070425
56H212	15,5	6,35	8	10/200	5902062070432
56H213	19,6	12,7	8	10/200	5902062070449
56H214	22,5	25,4	8	10/200	5902062070456

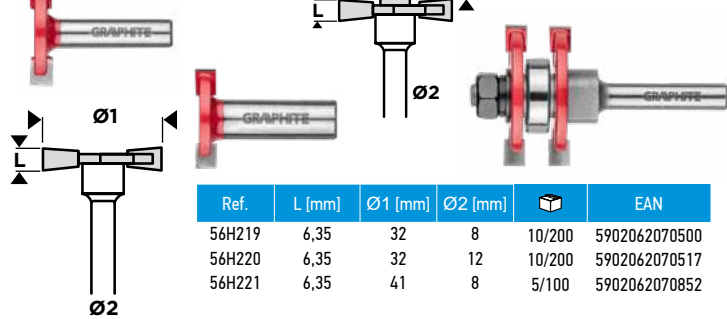
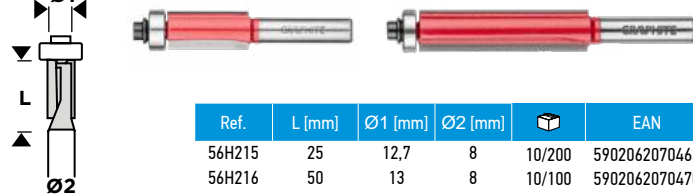
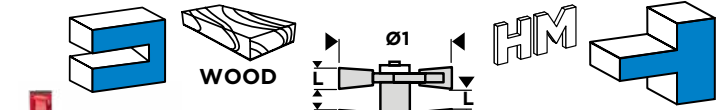

Ref.	L [mm]	Ø1 [mm]	Ø2 [mm]		EAN
56H215	25	12,7	8	10/200	5902062070463
56H216	50	13	8	10/100	5902062070470

Ref.	L [mm]	Ø1 [mm]	Ø2 [mm]		EAN
56H219	6,35	32	8	10/200	5902062070500
56H220	6,35	32	12	10/200	5902062070517
56H221	6,35	41	8	5/100	5902062070852

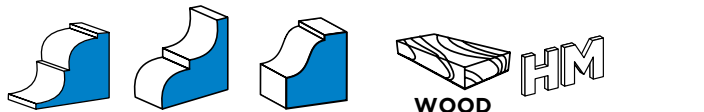
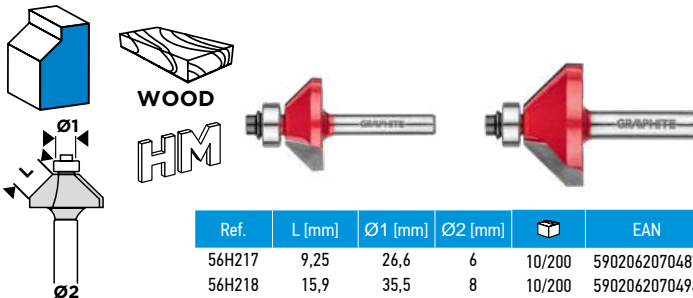

Ref.	L [mm]	Ø1 [mm]	Ø2 [mm]		EAN
56H217	9,25	26,6	6	10/200	5902062070487
56H218	15,9	35,5	8	10/200	5902062070494

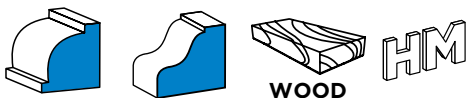

Ref.	L [mm]	Ø1 [mm]	Ø2 [mm]		EAN
56H222	9	22,5	6	10/200	5902062070524
56H224	6,5	19	6	10/200	5902062070548
56H225	15,4	34,9	8	10/200	5902062070555
56H226	15,4	34,9	12	10/100	5902062070562
56H227	12,9	32	6	10/200	5902062070579
56H228	12,9	32	8	10/200	5902062070586
56H229	15,9	38,6	12	10/100	5902062070593

Ref.	L [mm]	Ø1 [mm]	Ø2 [mm]		EAN
56H230	12,7	31,7	6	10/200	5902062070609
56H231	15,9	39,3	8	5/100	5902062070616
56H232	11,7	28,6	6	10/200	5902062070623
56H233	15	34,9	8	10/200	5902062070630
56H234	18,3	41,3	12	5/100	5902062070647
56H235	15,9	35,2	8	10/200	5902062070654
56H236	17,5	38,4	12	10/100	5902062070661
56H237	9,7	25,7	6	10/200	5902062070678
56H238	9,7	25,7	8	10/200	5902062070685
56H239	15,9	28,8	8	10/200	5902062070807

Frez do drewna

Counter - sink drill / Holzfräser / Фреза по дереву / Фреза по дереву / Fenékfúró vidiás / Frezä p/u lemn / Fréza na dřevo / Vrták „sukovník“ tvrdokovový / Rezkala za les / Freza medžiui / Fréze kokam / Súvisedrell / Бурава за омеору / Svrđlo za rupe / Burgija za klap sarke / Φρέζα ξύλου / Brocas fresadoras para madera / Fresa per legno / Fresa p. madeira / Fraise à bois / Houtfrees

Ø8mm

HM



WOOD



PLYWOOD



x35

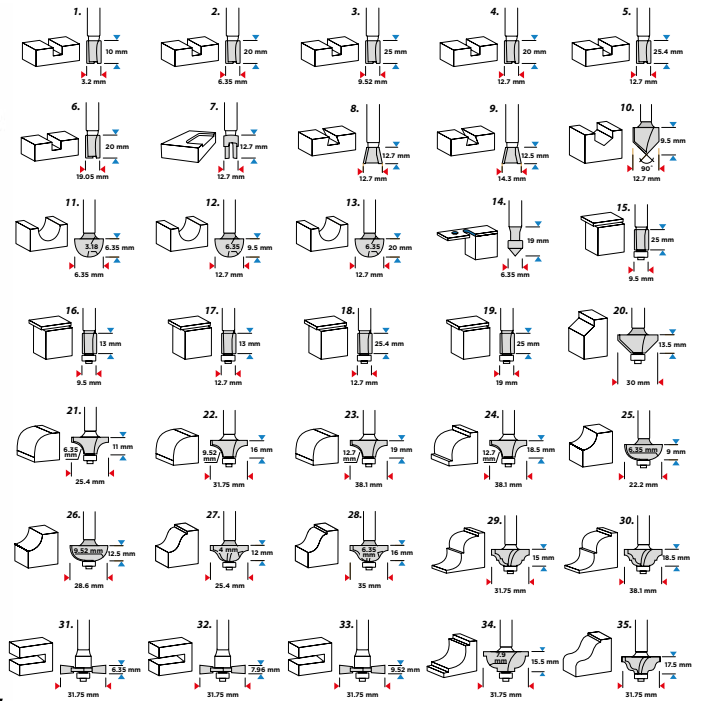

Ref.	Icon	EAN
56H240	1/5	5902062070869

Tarcza diamentowa

Diamond disc / Diamantscheibe / Диск алмазный / Диск алмазний / Gyémánt-vágótárcsa / Disc de diamant / Diamantový kotouč / Diamantový kotúč / Diamantna plošča / Deimantinis diskas / Dimanta griežējdisks / Teemantetas / Диск диамантен / Dijamantna rezna ploča / Dijamantski disk / Διαμαντένιοι δίσκοι κοπής / Disco de corte de diamante / Disco di diamante / Disco de diamante / Disque diamanté / Diamantschijf



230x25,4 mm

ENT3236



DIAMOND CUT



CERAMIC



WET CUT

Do przycinarki do glazury /
For tile cutter /
Для плиткореза:
59G891



Ref.	Icon	EAN
57H647	1/25	5902062098894



Ref.	info	Ø [mm]	Icon	EAN
57H892	segment L	115	1/24	5902062082633
57H893	segment L	125	1/24	5902062082640
57H894	segment C	115	1/24	5902062082657
57H895	segment C	125	1/24	5902062082664
57H896	heavy duty	125	1/25	5902062082671

GRINDING



DIAMOND CUT



CONCRETE



STONE

Adapter do urządzenia wielofunkcyjnego

Multi-purpose adapter / Adapter für Multifunktionsgerät / Переходник для многофункционального устройства / Адаптер для багатofункціонального пристрою / Adapter univerzális berendezéshez / Adaptor pentru dispozitiv multifuncțional / Adaptér pro multifunkční zařízení / Adaptér pre multifunkčné zariadenie / Priključek za večnamensko napravo / Daugiafunkcio ierenginio adapteris / Adapteris daudzfunkcionālai iekārtai / Multifunktsionāla seadme adapter / Адаптер за мултифункционално устройство / Adapter za višenamjenski uređaj / Adapter za višefunkcionalne uređaje / Προσαρμογέας πολυεργαλείων / Adaptador para el dispositivo multifunción / Adattatore per il dispositivo multifunzionale / Adaptador para o dispositivo multifunção / Adaptateur pour le dispositif multifonction / Adapter voor multifunctioneel apparaat

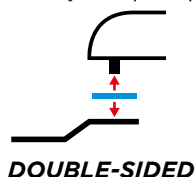

DOUBLE-SIDED



for
MULTIFUNCTION
TOOL

Ref.	Icon	EAN
56H420	10/100	5902062071316

Fazownik

Beveller / Kegelsenker / Фаска / Фаска / Kúpos élettörő / Frezä de şanfreare / Děrovka / Vyhľbovacia fréza / Robilnik / Freza grioveliams / Fázés uzzalás / Servaja / Уред за фаску / Glodalo za skošenje / Uređaj za zakošenje / Φρεζοτρίπανο / Biselador / Smussatore / Chanfrador / Outil de fraisage / Afschuinapparaat

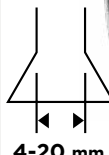
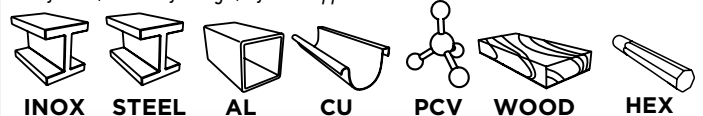

4-20 mm



Ref.	Icon	EAN
56H246	10/100	5902062075499

Nakrętka szybkoobrotowa

Quick-action nut / Schnellspannende Mutter / Быстрооткручиваемая гайка / Швидкозатискача гайка / Gyorszáras anya / Piułiță cu acțiune rapidă / Rychloúpinací matice / Rychloúpinacia matica / Hitro delujoča matica / Greito veikimo veržlė / Atrās darbības uzgrieznis / Pikamutter / Гайка с быстро действием / Παζιμάδι ταχείας δράσης / Brza matica / Навертка са брзим дејством / Tuerca de acción rápida / Dado ad azione rapida / Porca de acção rápida / Ecrou à action rapide

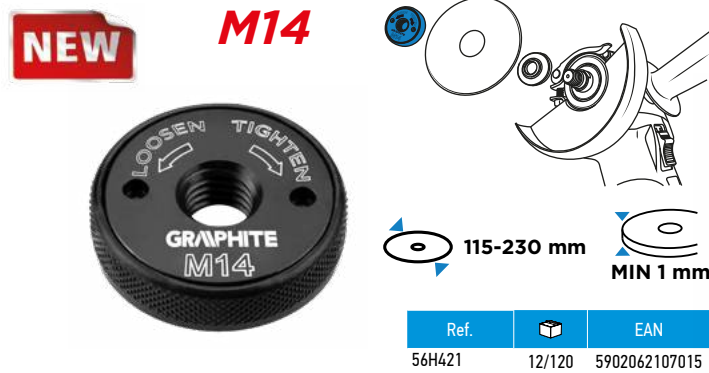

Биты ударовые

Impact bits / Schlagbits / Ударные биты / Ударни биту / Útési bitek / Biti de impact / Nárazové bity / Nárazové bity / Udarnih bitov / Smūgio bitai / Triecienu biti / Löögibitsid / Ударни битове / Udarni bitovi / Udarni bitovi / Κορυφαία κρούσης / Bits de impacto / Bit di impatto / Bits de impacto / Bits d'impact / Slagstukken

NEO
TOOLS

S2 steel **50 mm** **x5**



Ref.	Info	Box	EAN
09-575	PH1	12/96	5907558450484
09-576	PH2	12/96	5907558450491
09-577	PH3	12/96	5907558450507
09-578	PZ1	12/96	5907558450514
09-579	PZ2	12/96	5907558450521
09-580	PZ3	12/96	5907558450538
09-584	T20	12/96	5907558450576
09-585	T25	12/96	5907558450583
09-587	T30	12/96	5907558450606
09-588	T40	12/96	5907558450613

Биты ударовые

Impact bits / Schlag-Bits / Ударные вставки / Бити ударни / Útvecsavarozó bitek / Bit de impact / Uderové bity / Nárazové bity / Udarni biti / Smūginiai antgaliai / Triecienuzgaļi / Löökmehslid / Ударни битове / Udarni bitovi / Udarni bitovi / Κορυφαία κρούσης / Bits de impacto / Inserti a percussione / Pontas de percussão / Embouts à choc / Slagbits



Ref.	Info	L [mm]	Box	EAN	
56H544	TX15	25	20	10/100	5902062102362
56H545	TX20	25	20	10/100	5902062102386
56H546	TX25	25	20	10/100	5902062102393
56H547	TX30	25	20	10/100	5902062102409

Nasadka uniwersalna

Versatile adapter / Universalaufsatz / Универсальная насадка / Универсальна насадка / Univerzális tartó / Ataşament universal / Univerzáltní nástavec / Univerzálny nástavec / Univerzális nástavec / Universalus antgalis / Univerzálna uzmava / Univeraalne otsak / Univerzalna priustavka / Univerzalnii nastavak / Univerzalnii nasadni ključ / Μύτη γενικής χρήσεως / Llave de vaso universal / Cappuccio universale / Acessório universal / Fixation universelle / Universeel dop



Adapter

Adapter / Adapter / Αδαντηρ / Перехідник / Közdarab, adapter / Adaptor / Adaptér / Adaptér / Adapter / Jungtis / Adapteris / Adapter / Αδαντηρ / Adapter / Adapter / Αντάτορας / Adaptador / Adattatore / Adaptador / Adaptateur / Adapter



Przedłużka

Extension / Erweiterung / Расширение / Розширення / Hosszabbítás / Extensie / Prodloužení / Rozšírenie / Podaljšek / Pratešimas / Paplašinājums / Pikenudis / Удължение / Proširenje / Προδουξετακ / Επέκταση / Extensión / Estensione / Extensão / Extension / Uitbreiding



Końcówki wkrętkowe

Driver bits / Ejsätze für Schraubendreher / Насадки / Наконечники викруток / Csavarhúzó bit / Set biti / Šroubovákové nástavce / Skrutkovacie nástavce / Nastavki za izvijače / Atsuktuvo antgaliai / Skrvūvgrieža uzgaļi / Kruvikeeraajotsakud / Накрайници за отвёртка / Nastavci za odvijač / Nastavci za odvijač / Κατασβιδόμενες / Pontas destornilladoras / Punta giravite / Ponteiros Chave de fenda / Embouts de tournevis / Schroevendraaiereindstukken

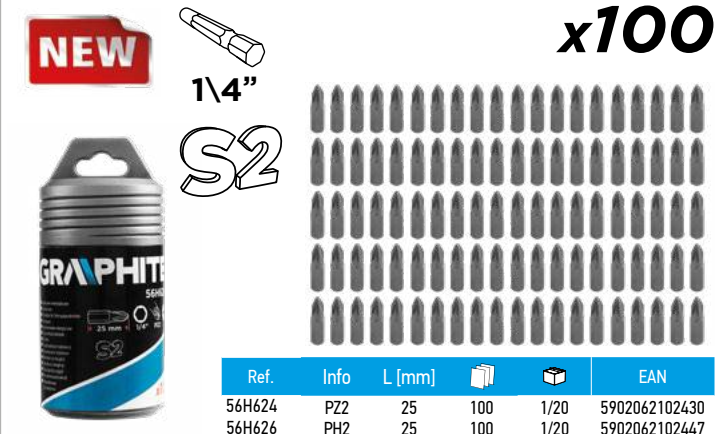

Zestaw bitów specjalnych

Set of special bits / Ein Satz spezieller Bits / Набор специальных бит / Набор спеціальних біт / Speciális bithegy készlet / Set de biți speciali / Sada speciálních bitů / Súprava špeciálnych bitov / Komplet posebnih nastavkov / Specialij antgalių rinkinys / Speciálu uzgaļu komplekts / Eriotarbeliste tihtvide komplekt / Комплект спеціальних біт / Set posebnih bitova / Set posebnih bitova / Σετ ειδικών μπιτών / Kit de puntas especiales / Set di punte di trivellazione speciali / Kit de bits especiaes / Kit de bits spéciaux / Set speciale bits

S2

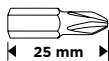
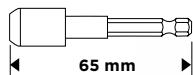

8/10/15/20/
25/27/30/40

2/2.5/3/4/5/6
5/64", 3/32", 7/64",
1/8", 9/64", 5/32"

1/2/3/4

6/8/10

4/6/8/10



x32

Ref.	Box	EAN
56H618	12/48	5902062082848

Końcówka wkrętakowa

Drive bit / Endstück für Schraubendreher / Отвёрточный наконечник / Наконечник викротовий / Csavarhúzó betét / Capăt de șurubelniță / Šroubovákový nástavec / Skrutkovací nástavec / Vijačni nastavek / Atsuktuvo antgalis / Skrūvgriežu uzgalis / Krūvikeerajaotsak / Накрайник за отвёртка / Nastavak za izvijač / Kraj za odvijanje / Μύτη καταβίδιού / Punta atomilladora / Inserto per avvitare / Ponteiro chave de fenda / Embout à tournevis / Schreovendraaierendstuk

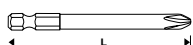

S2 HEX
1/4"

Ref.	info	L [mm]	Box	EAN
56H570	PZ1	150	60/240	5902062082732
56H571	PZ1	300	30/120	5902062082749
56H572	PZ2	150	60/240	5902062082756
56H573	PZ2	300	30/120	5902062082763
56H574	PZ3	150	60/240	5902062082770
56H575	PH1	150	60/240	5902062082787
56H576	PH1	300	30/120	5902062082794
56H577	PH2	150	60/240	5902062082800
56H578	PH2	300	30/120	5902062082817
56H579	PH3	150	60/240	5902062082824
56H580	PH3	300	30/120	5902062082831

Zestaw wiertel diamentowych

Diamond tipped drill bit set / Diamantbohrer-Set / Комплект алмазных сверл / Набор алмазных свердел / Gyémántfúró-készlet / Set de burghie diamantate / Sada diamantových vrtáků / Sada diamantových vrtákov / Komplet diamantnih svedrov / Deimantinių grąžtų rinkinys / Dimanta urbju kompleks / Teemantpuuride komplekt / Комплект диамантени сьредна / Set dijamantnih svrdla / Komplet dijamantskih burgija / Σετ τριπανιών διαμαντιού / Conjunto para brocas de diamante / Set punte di diamante / Conjunto de brocas de diamante / Kit de forets à diamant / Diamantboorkit

x6

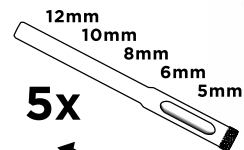
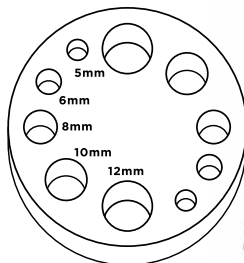

5x
QUICK ACTION
GRESS

DIAMOND DRILLS

WET USE

Ref.	Box	EAN
55H541	5/20	5902062075451

VERTO

QUICK ACTION

GRESS

DIAMOND DRILLS

WET USE



7x



Ref.	Ø [mm]	Box	EAN
60H840	4; 5; 6; 7; 8; 10; 12	5/20	5902062075437

Wiertła do drewna

Wood drills / Holzbohrer / Сверла по дереву / Сверла по дереву / Fafúrók / Burghie pentru lemn / Vrtáky do dřeva / Vrtáky do dreva / Svedra za les / Grąžtai medžiui / Urbji koksnei / Puiduruurid / Сьредла за дървесина / Svrdlo za drvo / Burgije za drvo / Τριπάνια ξύλου / Brocas para madeira / Punte per legno / Brocas p. madeira / Forêts de bois / Boren voor hout

VERTO

x6

WOOD



Ref.	Ø [mm]	L [mm]	Box	EAN
60H800	6; 8; 10; 12; 16; 20	230	5/20	5902062507631

Zestaw do wiercenia i fazowania

Drilling and bevelling drill / Bohr- und Anfängssset / Набор для сверления и кантования / Набор для свердління і кантування / Készlet fúráshoz és élettöréshez / Set de găuire și șanfenare / Sada pro vrtání a srážení / Sada na vrtanie a fázovanie / Komplet za vrtanje in robljenje / Gražty ir frezų rinkinys / Urbšanas un fāzēšanas komplekts / Puurimis- ja servamiskomplekt / Комплект за пробване и фаску / Set za bušenje i skošenje / Set za bušenje i zakošenje / Σετ διάτρησης και φρεζαρίσματος / Conjunto para taladrar y biselar / Set foratura e smussatura / Kit de perforare e chanfrar / Kit de forage et fraisage / Boor- en afschuinkit

HSS



STEEL



WOOD



PLYWOOD PCV

Step drill bit: 4-12 / 3-12 mm

Umbrella drill 8-20 mm

Saw drill 4 / 5 / 6 mm

Counter sink drill: 12.4 mm



x7

Ref.	Box	EAN
56H245	10/50	5902062075482

Wiertło uniwersalne

Universal drill bit / Universalbohrer / Универсальное сверло / Універсальне свердло / Univerzální fúró / Burghiu universal / Univerzální vrták / Univerzálny vrták / Univerzalen sveder / Universalus gražtas / Universaalse puur / Универсально средло / Univerzalno svrdlo / Univerzalna burgija / Трунаві универс / Broca universal / Punta da trapano universale / Broca universal / Foret à usage universel / Universele boor



QUADRO GLASS CERAMIC AL WOOD CONCRETE PLASTIC



Ref.	Ø [mm]	L [mm]	Box	EAN
56H400	3	64	50/500	5902062071392
56H401	4	64	50/500	5902062071408
56H402	5	64	50/500	5902062071415
56H403	6	64	50/500	5902062071422
56H404	7	64	50/500	5902062071439
56H405	8	76	50/400	5902062071446
56H406	10	76	50/400	5902062071453
56H407	12	90	50/400	5902062071460

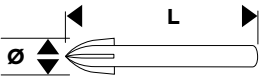

Pogłębiacze stożkowe

Conical countersinks / Spitzsenker / Конические зенковки / Конічні зенківки / Kúpous sülylesztők / Freze conice / Kuželové záhlubníky / Kuželové záhlbňky / Grezila / Kūginiai gilintuvai / Konusveida padziļinātāji / Koonuspuurid / Коничны зенкеры / Čunjasti upuštači / Kupasti uredaji za zakošenje / Φρεζατρήσιμα κωνικά / Avellanadores cónicos / Svasatori conici / Ferramentas escareadoras cónicas / Outils de fraisage coniques / Conische verzinkboren

VERTO

x6

HSS



WOOD PLYWOOD PLASTIC METAL



Ref.	Ø [mm]	Box	EAN
60H822	6.3; 8.3; 10.4; 12.4; 16.5; 20.5	1/100	5902062075468

VERTO

HSS
x4



Ref.	Ø [mm]	Box	EAN
60H823	3-20; 4-12; 12.4; 6	20/100	5902062075475



WOOD



PLYWOOD



PLASTIC



METAL

Prowadnica do wiertel

Drill bit guide sleeve / Bohrerführung / Направляющая для сверления / Направляюча для сверден / Fúróvezető / Ghidaj pentru burghie / Vodič na vrtáky / Vodiaci prvok na vrtanie / Vodilo za svedre / Gražty kreipiklis / Urbja vadotne / Puuride juhik / Водач за сьредла / Šablona za bušenje / Vodica za burgije / Οδηγός διάτρησης / Guía de taladro / Guida per trapano / Guia para brocas / Guide pour forets / Boorgids

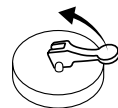
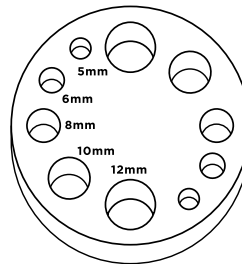

QUICK ACTION

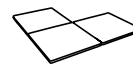

GRESS



DIAMOND DRILLS



WET USE

Ref.	Box	EAN
55H542	3/30	5902062075444

Ostrzałka do wiertel

Grinder / Schärfer / Тошлпка / Тошлпка / Élező / Dispozitiv de ascuțit / Bruska / Brúška / Ostrilec / Galgstuvas / Asinātājs / Teritaja / Тошпко / Brusilica / Oštrač / Ξύστρα / Afilador / Afilatrice / Afador / Fusil à aiguiser / Puntenslijper



fit for
Ø 2 mm - 12.5 mm



Ref.	Box	EAN
55H229	1/100	5902062082930



Zestaw do połączeń niewidocznych

Undercover jig set / Unsichtbare Verbindungen-Set / Комплект для невидимых соединений / Комплект для невидимих з'єднань / Készlet rejtett kötésekhöz / Set pentru conexiuni invizibile / Sada pro neviditelné spoje / Sada na neviditelné spoje / Komplet za nevidne priključke / Nematomų jungčių rinkinys / Komplekts neredzamiem savienojumiem / Nähtamatute ühenduste komplekt / Комплект за невидими връзки / Set za nevidljive spojeve / Komplet za nevidljive spojeve / Οδηγός κρυφών ενώσεων / Conjunto para ensambles invisibles / Set per giunzioni invisibili / Conjunto para conexões invisíveis / Kit raccordements invisibles / Kit voor onzichtbare verbindingen



WOOD



x76

Ref.	Icon	EAN
55H250	1/10	5902062082855

Szablon do montażu zawiasów meblowych

Furniture hinge installation template / Montage-Schablone für Möbelscharniere / Шаблон для монтажу мебел'них петель / Шаблон для монтажу меблевих петель / Šablon bitorzanérok felszereléséhez / Šablon pentru montarea balamalelor de mobilier / Šablona pro montáž nábytkových pantů / Šablóna na montáž nábytkových pántov / Predloga za montažo pohišvenih tečajev / Šablonas baldų vyriams tvirtinti / Šablons mēbeļu eņģu montāžai / Möbblingede paigaldamise šabloon / Шаблон за монтиране на мебелни панци / Šablon za montažu baglama za nameštaj / Šablon za montažu baglama za nameštaj / Πρότυπο συναρμολόγησης μεντεσέδων ενίπλων / Patrón para el montaje de bisagras de muebles / Sagoma per il montaggio di cerniere dei mobili / Gabarito para montagem de dobradiças de móveis / Gabarito para le montage des charnières de meubles / Šjabloon voor de montage van meubel scharnieren



Ø 35 mm

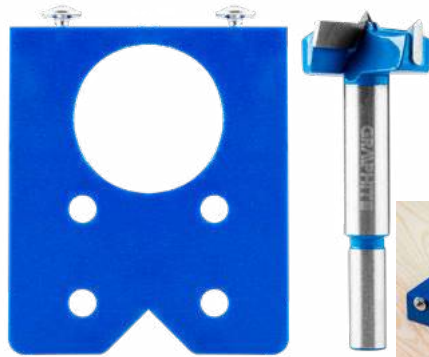

Ref.	Icon	EAN
57H002	10/60	5902062082886

Zestaw wiertel i kołków

Drill bit and peg set / Bohrer- und Dübel-Satz / Набор сверел и дюбелей / Набор сверел и дюбелів / Fúró- és dübelkészlet / Un set de burghie și dibluri / Sada vrtáků a hmoždinek / Sada vrtáků a hmoždínek / Komplet svodrov in vložkov / Gražtų ir kaltų rinkinys / Urču un tapu komplekts / Puuride ja tüüblite komplekt / Комплект сверелна и дюбелна / Set svrdla i tipli / Komplet burgija i vijaka / Σετ τρυπανιών και βίδων / Juego de brocas y tapas / Set punte e tasselli / Conjunto de brocas e buchas / Jeu de perceuses et de chevilles / Set boren en deuvels

VERTO

43 pcs



WOOD

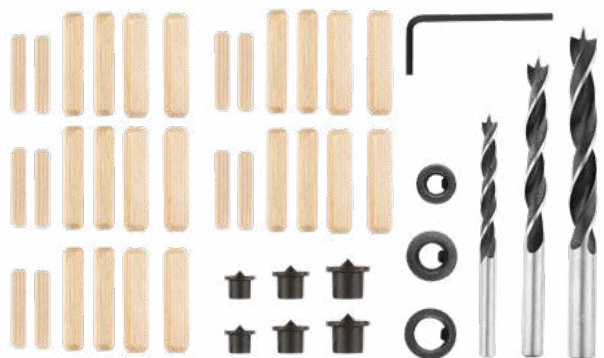

Ref.	Ø [mm]	Icon	EAN
60H285	6; 8; 10	10/40	5902062082909

VERTO

14 pcs



15°
PRECISE



WOOD



Ref.	Ø [mm]	Icon	EAN
60H270	6; 8; 10	10/40	5902062082862

Przedłużka elastyczna

Flexible bit holder / Flex. Verlängerung / Удлинитель гибкий / Подовжувач гнучкий / Toldósár flexibilis / Prelungitor flexibil / Pružný prodlužovák / Predženie flexi / Gibki podaljšek / Lankstus ilgiklis / Pagarinātājs elastīgs / Paindlīk pikendusvarb / Удължумен / Fleksibilni držač bitova / Produžena poluga / Εύκαμπτη προέκταση / Alargadera flexible / Prolunga flessibile / Extensão elástica / Prolongation flexible / Flexibel verlengstuk



290 mm

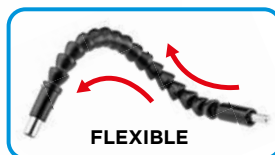

FLEXIBLE



HEX 6.35 mm



Ref.	Icon	EAN
55H227	1/100	5902062082916

Ostrzałka do noży kosiarki

Mower blade grinder / Rasenmähermesserschärfer / Точилка для ножей косилки / Точилка для ножей косарок / Élező fűnyírókéshez / Maşina de ascuţit cuţite pentru tuns / Bruska na nože sekačky / Brúska nožov na kosenie / Ostrilec za nože kosilnice / Žoliarjovės peilių galastuvus / Pļāvēja nažu asinātājs / Niidukiterade teritaja / Точило за ножове на косачки / Brusilica za noževe kosilice / Oštrač noža kosilice / Ξύστρα για λεπίδες μηχανής κοπής / Affilatrice e bilanciatore / Aflador y balanceador / Afiador e balanceador / Aiguiseur et équilibreur / Slijper en balancerapparaat

GRINDING

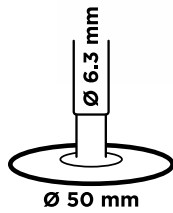
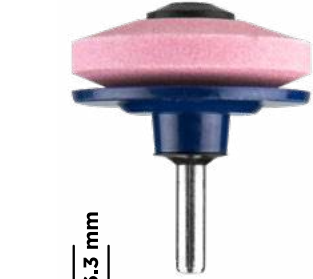

Ref.		EAN
55H228	1/250	5902062082923

Szablon do odwzorowania kształtów

Shape stencil / Vorlage zur Nachbildung von Formen / Шаблон для отображения форм / Шаблон для відображення форм / Sablon alakzatok / Šablon contour / Šablona pro zobrazení tvarů / Obrysová šablóna na prenášanie tvarov / Šablona za oblikovanje oblik / Formų atvaizdavimo šablonas / Šablons formu kartēšanai / Vormide kavandamise šabloon / Шаблон за kopiranje na formu / Ravnalo za kopiranje oblika / Šablon za projektovanje oblika / Εργαλείο σχεδίασης περιγράµματος / Medidor de contorno / Modello di mappatura della forma / Modelo para reproducir formas / Modèle de projection de formes / Een sjabloon om de vormen over te trekken

MATERIAL: **ABS**
MAXIMUM SHAPE: **250x30mm**

SHAPE LOCK

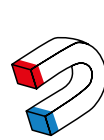

Ref.		EAN
55H226	20/40	5902062082893



2023