

System Energy+

System Energy + to nowa linia produktów zasilanych akumulatorami tego samego typu. Dzięki takiemu rozwiązaniu istnieje możliwość dowolnej konfiguracji zestawu produktów i doboru optymalnej ilości potrzebnych akumulatorów.

Energy+ System

Energy+ System is the new line of products powered with batteries of the same type. This solution allows to configure set of products at will and choose optimal number of required batteries.

Система Energy+

Система Energy + это новая линейка продуктов с питанием от аккумуляторных батарей одного и того же типа. Благодаря такому решению можно по собственному усмотрению сконфигурировать набор инструмента и подобрать нужное количество аккумуляторных батарей.

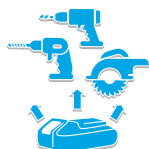

**KOMPATYBILNY
COMPATIBILITY
СОВМЕСТИМАЯ**

możliwość współdzielenia akumulatorów przez różne typy elektronarzędzi

batteries can be shared among various types of power tools

возможность использования аккумуляторных батарей для работы с разными типами электроинструмента



**MOBILNY
MOBILITY
МОБИЛЬНАЯ**

nieograniczone przewodem zasilającym operowanie urządzeniem

power tool operation unrestricted by power cord

работа с электроинструментом, не ограниченная шнуром питания



**WYDAJNY
EFFICIENCY
ЭФФЕКТИВНАЯ**

możliwość ładowania akumulatora w dowolnej chwili bez ryzyka utraty jego pojemności

the battery can be charged at any moment, without risk of degrading

зарядка аккумулятора возможна в любой момент, без риска потери его емкости



**WYTRZYMAŁY
DURABILITY
НАДЕЖНАЯ**

wysokiej jakości materiały i wytrzymałe podzespoły

high quality materials and long lasting components

высококачественные материалы и надежные комплектующие



**KOMFORT PRACY
COMFORT AT WORK
КОМФОРТ РАБОТЫ**

ergonomiczna konstrukcja i nowoczesne wzornictwo

ergonomic and modern design

эргономичная конструкция и современный дизайн

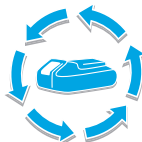

**UNIWERSALNY
VERSATILITY
УНИВЕРСАЛЬНАЯ**

dowolność i łatwość zestawienia elektronarzędzia z akumulatorem

power tool can be freely and easily matched with battery

неограниченный и простой подбор аккумуляторной батареи к инструменту

ZALETY URZĄDZEŃ Z SILNIKAMI BEZSZCZOTKOWYMI:

- ▶ większa moc w bardziej zwartej, krótszej konstrukcji
- ▶ najwyższy moment obrotowy już przy minimalnych obrotach
- ▶ precyzyjne, elektroniczne sterowanie prędkością silnika
- ▶ podtrzymanie prędkości pracy także pod obciążeniem

ADVANTAGES OF DEVICES WITH BRUSHLESS ENGINES:

- ▶ more power in a more compact, shorter construction
- ▶ maximum torque already at minimal revs
- ▶ precise, electronic engine speed control
- ▶ maintaining work speed also under load

ПРЕИМУЩЕСТВА УСТРОЙСТВ С БЕСЩЕТОЧНЫМИ ДВИГАТЕЛЯМИ:

- ▶ больше мощности в более компактной и короткой конструкции
- ▶ максимальный крутящий момент уже при минимальных оборотах
- ▶ точное электронное управление частотой вращения двигателя
- ▶ поддержание скорости работы также при нагрузке

GRAPHITE

BRUSHLESS



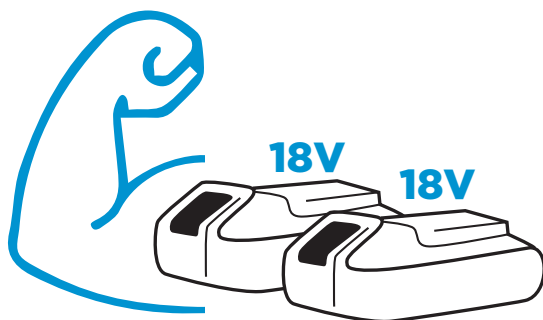

ENERGY+ 36V SYSTEM



- ▶ moc urządzeń sieciowych przy zachowaniu mobilności urządzeń akumulatorowych
- ▶ kompatybilność z akumulatorami Energy+ 18V
- ▶ możliwość dostosowania wagi urządzenia poprzez wybór odpowiedniej pojemności akumulatorów
- ▶ power of corded and mobility of cordless devices
- ▶ compatibility with Energy+ 18V batteries
- ▶ the ability to adjust the weight of the device by choosing the appropriate battery capacity
- ▶ сила сетевых устройств при сохранении мобильности аккумуляторных
- ▶ совместимость с батареями Energy+ 18V
- ▶ возможность регулировки веса устройства, подбирая соответствующую емкость аккумулятора

GRAPHITE



Wiertarko-wkrętarka akumulatorowa
Cordless drill
Аккумуляторная дрель-шурупверт
Ref. 58G000

18V
Li-ion



Zakres uchwytu
 Chuck range
 Рабочий диапазон патрона
10 mm

Uchwyt jednotulejowy
 Single sleeve chuck
 Одногильзовый патрон

Oświetlenie LED
 LED illumination
 Подсветка LED

Regulacja prędkości obrotowej
 Rotational speed control
 Регулировка скорости вращения

Gumowana, ergonomiczna rękojeść
 Rubber coated, ergonomic handle
 Прорезиненная, эргономичная рукоятка

Zaczep do paska
 Belt hook
 Крепление на ремень

Dwa biegi
 Two gears
 Две скорости
I: 0-350 min⁻¹
II: 0-1250 min⁻¹

Moment obrotowy
 Torque
 Крутящий момент
28/44 Nm

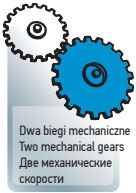

Dane techniczne	Specifications	Технические условия	
napięcie akumulatora	battery voltage	напряжение на аккумуляторе	18V DC
zakres prędkości obrotowej na biegu jałowym	range of idle rotational speed	диапазон частоты вращения на холостом ходу	0-350 min ⁻¹ 0-1250 min ⁻¹
zakres uchwytu szybkoociekającego	range of quick release chuck	рабочий диапазон быстрозажимного патрона	0,8-10 mm
zakres regulacji momentu obrotowego	torque control range	диапазон регулировки крутящего момента	1 – 19 + drilling
max. moment obrotowy (wkręcanie miękkie)	max. torque (soft drive)	макс. крутящий момент («мягкое» ввинчивание)	28 Nm
max. moment obrotowy (wkręcanie twarde)	max. torque (hard drive)	макс. крутящий момент («твердое» ввинчивание)	44 Nm
waga	weight	вес	1.05 kg
EAN	EAN	EAN	5902062035288



Części zamienne

JEDEN akumulator
WIELE możliwości

ONE battery
MANY possibilities

ОДНА аккумуляторная батарея
МНОЖЕСТВО возможностей



WYDAJNOŚĆ / EFFICIENCY / ПРОИЗВОДИТЕЛЬНОСТЬ



216x



428x



GRAPHITE

ENERGY+
system



3
YEARS
WARRANTY

Wiertarko-wkrętarka akumulatorowa
Cordless drill
Аккумуляторная дрель-шурупверт

Ref. 58G022

18V
Li-ion



Szybkowymienny uchwyt
 Quick chuck
 Быстросменный патрон



Gniazdo na bity
 Hex socket
 Патрон для бит



Oświetlenie
 Lighting
 Освещение

Szybkowymienny uchwyt
 Quick chuck
 Быстросменный патрон

Gniazdo na bity
 Hex socket
 Патрон для бит

Oświetlenie LED
 LED illumination
 Подсветка LED

Regulacja prędkości
 obrotowej
 Rotational speed control
 Регулировка скорости
 вращения

Gumowana, ergonomiczna
 rękojeść
 Rubber coated, ergonomic
 handle
 Прорезиненная,
 эргономичная рукоятка

Zacpek do paska
 Belt hook
 Крепление на ремень

Dwa biegi
 Two gears
 Две скорости
 I: 0-350 min⁻¹
 II: 0-1250 min⁻¹

Moment obrotowy
 Torque
 Крутящий момент
 28/44 Nm

Dane techniczne	Specifications	Технические условия
napięcie akumulatora	battery voltage	напряжение на аккумуляторе
zakres prędkości obrotowej na biegu jałowym	range of idle rotational speed	диапазон частоты вращения на холостом ходу
zakres uchwytu szybkocomocującego	range of quick release chuck	рабочий диапазон быстрозамкнутого патрона
zakres regulacji momentu obrotowego	torque control range	диапазон регулировки крутящего момента
max. moment obrotowy (wkręcanie miękkie)	max. torque (soft drive)	макс. крутящий момент («мягкое» ввинчивание)
max. moment obrotowy (wkręcanie twarde)	max. torque (hard drive)	макс. крутящий момент («твердое» ввинчивание)
waga	weight	вес
EAN	EAN	EAN



Części zamienne



JEDEN akumulator
WIELE możliwości

ONE battery
MANY possibilities

ОДНА аккумуляторная батарея
МНОЖЕСТВО возможностей



WYDAJNOŚĆ / EFFICIENCY / ПРОИЗВОДИТЕЛЬНОСТЬ



2.0Ah



216x



6x60mm



4.0Ah



428x



6x60mm



Wiertarko-wkrętarka akumulatorowa
Cordless drill
Аккумуляторная дрель-шурупверт
Ref. 58G006

18V
Li-ion



Zakres uchwytu
 Chuck range
 Рабочий диапазон патрона
13 mm

Uchwyt jednotulejowy
 Single sleeve chuck
 Одногильзовый патрон

Oświetlenie LED
 LED illumination
 Подсветка LED

Regulacja prędkości
 obrotowej
 Rotational speed control
 Регулировка скорости
 вращения

Gumowana, ergonomiczna
 rękkość
 Rubber coated, ergonomic
 handle
 Прорезиненная,
 эргономичная рукоятка

Zacpek do paska
 Belt hook
 Крепление на ремень

Dwa biegi
 Two gears
 Две скорости
I: 0-350 min⁻¹
II: 0-1250 min⁻¹

Moment obrotowy
 Torque
 Крутящий момент
35/55 Nm



Dwa biegi
 mechaniczne
 Two mechanical gears
 Две механические
 скорости



Wysoki moment obrotowy
 High torque
 Высокий вращающийся
 момент

Dane techniczne	Specifications	Технические условия	
napięcie akumulatora	battery voltage	напряжение на аккумуляторе	18V DC
zakres prędkości obrotowej na biegu jałowym	range of idle rotational speed	диапазон частоты вращения на холостом ходу	0-350 min ⁻¹ 0-1250 min ⁻¹
zakres uchwyty szybkooczącącego	range of quick release chuck	рабочий диапазон быстрозажимного патрона	2-13 mm
zakres regulacji momentu obrotowego	torque control range	диапазон регулировки крутящего момента	1 - 19 + drilling
max. moment obrotowy (wkręcanie miękkie)	max. torque (soft drive)	макс. крутящий момент («мягкое» ввинчивание)	35 Nm
max. moment obrotowy (wkręcanie twarde)	max. torque (hard drive)	макс. крутящий момент («твердое» ввинчивание)	55 Nm
waga	weight	вес	1.3 kg
EAN	EAN	EAN	5902062035349



Części zamienne





WYDAJNOŚĆ / EFFICIENCY / ПРОИЗВОДИТЕЛЬНОСТЬ



251x



498x



GRAPHITE

ENERGY+
system



3
YEARS
WARRANTY

Wiertarko-wkrętarka akumulatorowa
Cordless drill
Аккумуляторная дрель-шурупверт
Ref. 58G019

18V
Li-ion

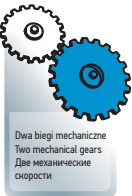

Zakres uchwytu
Chuck range
Рабочий диапазон патрона
2-13 mm

Metalowy uchwyt
jednotulejowy
Metal single sleeve chuck
Одногильзовый
металлический патрон

Regulacja prędkości
obrotowej
Rotational speed control
Регулировка скорости
вращения

Gumowana, ergonomiczna
rękojeść
Rubber coated, ergonomic
handle
Прорезиненная,
эргономичная рукоятка

Oświetlenie LED
LED illumination
Подсветка LED

Zaczep do paska
Belt hook
Крепление на ремень

Częstotliwość uderu
Impact rate
частота удара
I: 0-500 min⁻¹
II: 0-1700 min⁻¹

Moment obrotowy
Torque
Крутящий момент
38/58 Nm



Dane techniczne	Specifications	Технические условия	
napięcie akumulatora	battery voltage	напряжение на аккумуляторе	18V DC
zakres prędkości obrotowej na biegu jałowym	range of idle rotational speed	диапазон частоты вращения на холостом ходу	0-500 min ⁻¹ 0-1700 min ⁻¹
zakres uchwytu szybkoocucjącego	range of quick release chuck	рабочий диапазон быстрозамимного патрона	2-13 mm
zakres regulacji momentu obrotowego	torque control range	диапазон регулировки крутящего момента	1 – 16 + drilling
max. moment obrotowy (wkręcanie miękkie)	max. torque (soft drive)	макс. крутящий момент («мягкое» ввинчивание)	38 Nm
max. moment obrotowy (wkręcanie twarde)	max. torque (hard drive)	макс. крутящий момент («твердое» ввинчивание)	58 Nm
waga	weight	вес	1.2 kg
EAN	EAN	EAN	5902062045942



Części zamienne



JEDEN akumulator
WIELE możliwości

ONE battery
MANY possibilities

ОДНА аккумуляторная батарея
МНОЖЕСТВО возможностей



WYDAJNOŚĆ / EFFICIENCY / ПРОИЗВОДИТЕЛЬНОСТЬ



262x



519x



GRAPHITE
BRUSHLESS

GRAPHITE

ENERGY+
system



3
YEARS
WARRANTY

Wiertarko-wkrętarka akumulatorowa z udarem
Cordless drill with impact
Ударная аккумуляторная дрель-шурупверт

Ref. 58G010

18V
Li-ion

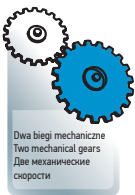

Zakres uchwytu
Chuck range
Рабочий диапазон патрона
13 mm

Udar
Impact
Удар
I: 0-5250 min⁻¹
II: 0-18750 min⁻¹

Metalowy uchwyt
jednotulejowy
Metal single sleeve chuck
Однотильзовый
металлический патрон

Oświetlenie LED
LED illumination
Подсветка LED

Regulacja prędkości
obrotowej
Rotational speed control
Регулировка скорости
вращения

Gumowana, ergonomiczna
rękojeść
Rubber coated, ergonomic
handle
Прорезиненная,
эргономичная рукоятка

Dwa biegi
Two gears
Две скорости
I: 0-350 min⁻¹
II: 0-1250 min⁻¹

Moment obrotowy
Torque
Крутящий момент
35/55 Nm

Zaczerp do paska
Belt hook
Крепление на ремень

Dane techniczne	Specifications	Технические условия	
napięcie akumulatora	battery voltage	напряжение на аккумуляторе	18V DC
zakres prędkości obrotowej na biegu jałowym	range of idle rotational speed	диапазон частоты вращения на холостом ходу	0-350 min ⁻¹ 0-1250 min ⁻¹
częstotliwość udaru na biegu jałowym	impact speed on idle	частота удара на холостом ходу	0-5250 min ⁻¹ 0-18750 min ⁻¹
zakres uchwytu szybkowolującego	range of quick release chuck	рабочий диапазон быстрозажимного патрона	2-13 mm
zakres regulacji momentu obrotowego	torque control range	диапазон регулировки крутящего момента	1 - 16 + drilling + impact drilling
max. moment obrotowy (wkręcanie miękkie)	max. torque (soft drive)	макс. крутящий момент («мягкое» ввинчивание)	35 Nm
max. moment obrotowy (wkręcanie twarde)	max. torque (hard drive)	макс. крутящий момент («твёрдое» ввинчивание)	55 Nm
waga	weight	вес	1.3 kg
EAN	EAN	EAN	5902062035387



Części zamienne





WYDAJNOŚĆ / EFFICIENCY / ПРОИЗВОДИТЕЛЬНОСТЬ



221x



439x



GRAPHITE

ENERGY+
system



3
YEARS
WARRANTY

Wiertarko-wkrętarka akumulatorowa z udarem
Cordless drill with impact
Ударная аккумуляторная дрель-шурупверт

Ref. 58G020

18V
Li-ion



Silnik bezszczotkowy
Brushless motor
Вентильный электродвигатель



Wiercenie z udarem
Impact drilling
Сверление с ударом



Dwa biegi mechaniczne
Two mechanical gears
Две механические скорости



Wysoki moment obrotowy
High torque
Высокий вращающийся момент

Zakres uchwyty
Chuck range
Рабочий диапазон патрона
2-13 mm

Metalowy uchwyt
jednotulejowy
Metal single sleeve chuck
Одногильзовый
металлический патрон

Regulacja prędkości
obrotowej
Rotational speed control
Регулировка скорости
вращения

Gumowana, ergonomiczna
rękojeść
Rubber coated, ergonomic
handle
Прорезиненная,
эргономичная рукоятка

Oświetlenie LED
LED illumination
Подсветка LED

Udar
Impact
Удар
I: 0-7500 min⁻¹
II: 0-25500 min⁻¹

Dwa biegi
Two gears
Две скорости
I: 0-500 min⁻¹
II: 0-1700 min⁻¹

Moment obrotowy
Torque
Крутящий момент
38/58 Nm



Zaczep do paska
Belt hook
Крепление на ремень

Dane techniczne	Specifications	Технические условия	
napięcie akumulatora	battery voltage	напряжение на аккумуляторе	18V DC
zakres prędkości obrotowej na biegu jałowym	range of idle rotational speed	диапазон частоты вращения на холостом ходу	0-500 min ⁻¹ 0-1700 min ⁻¹
częstotliwość uderu na biegu jałowym	impact speed on idle	частота удара на холостом ходу	0-7500 min ⁻¹ 0-25500 min ⁻¹
zakres uchwyty szybkomocującego	range of quick release chuck	рабочий диапазон быстрозажимного патрона	2-13 mm
zakres regulacji momentu obrotowego	torque control range	диапазон регулировки крутящего момента	1 – 16 + drilling + impact drilling
max. moment obrotowy (wkręcanie miękkie)	max. torque (soft drive)	макс. крутящий момент («мягкое» винчивание)	38 Nm
max. moment obrotowy (wkręcanie twarde)	max. torque (hard drive)	макс. крутящий момент («твердое» винчивание)	58 Nm
waga	weight	вес	1.2 kg
EAN	EAN	EAN	5902062045959



Części zamienne



JEDEN akumulator **ONE** battery **ОДНА** аккумуляторная батарея
WIELE możliwości **MANY** possibilities **МНОЖЕСТВО** возможностей



WYDAJNOŚĆ / EFFICIENCY / ПРОИЗВОДИТЕЛЬНОСТЬ



244x



483x



GRAPHITE
BRUSHLESS

GRAPHITE

ENERGY+
system



3
YEARS
WARRANTY

Zakrętaraka akumulatorowa
Cordless driver
Гайковерт аккумуляторный
Ref. 58G012

18V
Li-ion

Obroty
 Rotational speed
 Частота вращения
0-2200 min⁻¹

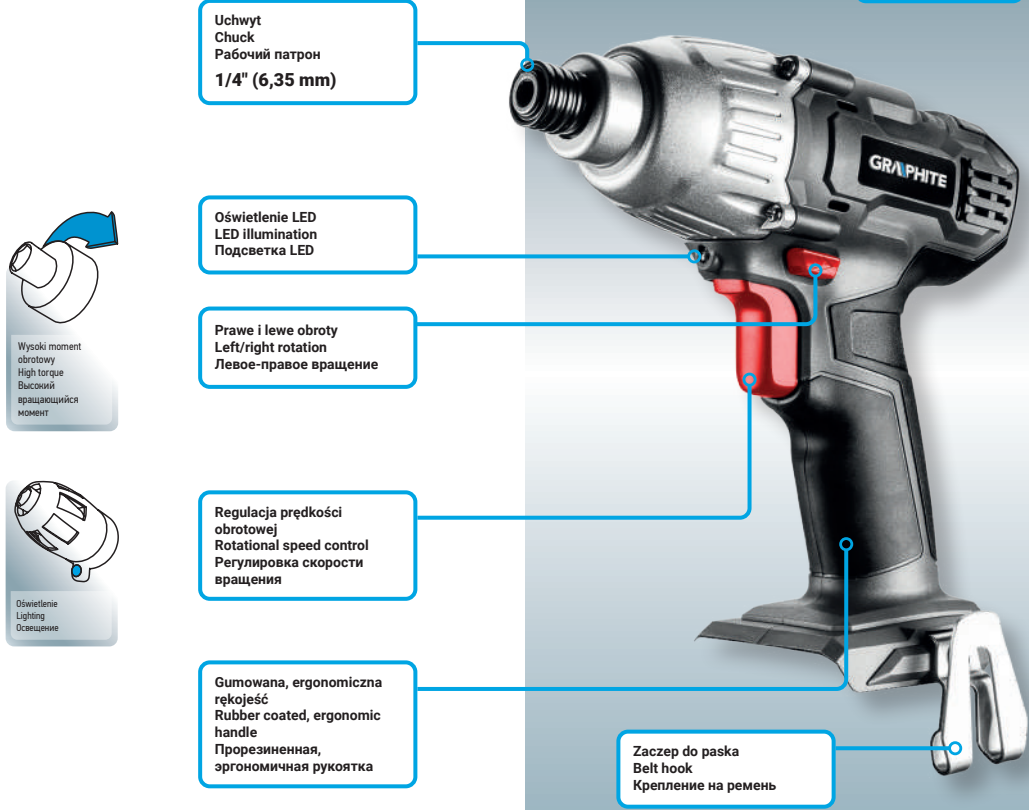

Uchwyt
 Chuck
 Рабочий патрон
1/4" (6,35 mm)

Oświetlenie LED
 LED illumination
 Подсветка LED

Prawe i lewe obroty
 Left/right rotation
 Левое-правое вращение

Regulacja prędkości obrotowej
 Rotational speed control
 Регулировка скорости вращения

Gumowana, ergonomiczna rękojeść
 Rubber coated, ergonomic handle
 Прорезиненная, эргономичная рукоятка

Zaczep do paska
 Belt hook
 Крепление на ремень



Dane techniczne	Specifications	Технические условия	
napięcie akumulatora	battery voltage	напряжение на аккумуляторе	18V DC
zakres prędkości obrotowej na biegu jałowym	range of idle rotational speed	диапазон частоты вращения на холостом ходу	0-2200 min ⁻¹
uchwyt narzędziowy	tool chuck	патрон	6,35 mm (1/4")
max. moment obrotowy	max. torque	макс. крутящий момент	180 Nm
waga	weight	вес	1.2 kg
EAN	EAN	EAN	5902062035400



Części zamienne



JEDEN akumulator
WIELE możliwości

ONE battery
MANY possibilities

ОДНА аккумуляторная батарея
МНОЖЕСТВО возможностей



WYDAJNOŚĆ / EFFICIENCY / ПРОИЗВОДИТЕЛЬНОСТЬ



168x



332x



GRAPHITE

ENERGY+
system



3
YEARS
WARRANTY

Zakrętkarka akumulatorowa
Cordless driver
Гайковерт аккумуляторный
Ref. 58G024

18V
Li-ion



Uchwyt
 Chuck
 Рабочий патрон
1/4" (6,35 mm)

Prawe i lewe obroty
 Left/right rotation
 Левое-правое вращение

Regulacja prędkości obrotowej
 Rotational speed control
 Регулировка скорости вращения

Oświetlenie LED
 LED illumination
 Подсветка LED

Gumowana, ergonomiczna rekojeść
 Rubber coated, ergonomic handle
 Прорезиненная, эргономичная рукоятка

Zaczep do paska
 Belt hook
 Крепление на ремень



Dane techniczne	Specifications	Технические условия	
napięcie akumulatora	battery voltage	напряжение на аккумуляторе	18V DC
zakres prędkości obrotowej na biegu jałowym	range of idle rotational speed	диапазон частоты вращения на холостом ходу	I. 0-1000 min ⁻¹ II. 0-1800 min ⁻¹ III. 0-2700 min ⁻¹
częstotliwość uderu na biegu jałowym	impact speed on idle	частота удара на холостом ходу	I. 0-1400 min ⁻¹ II. 0-2520 min ⁻¹ III. 0-3780 min ⁻¹
uchwyt narzędziowy	tool chuck	патрон	6,35 mm (1/4")
max. moment obrotowy	max. torque	макс. крутящий момент	80/120/200 Nm
waga	weight	вес	1.1 kg
EAN	EAN	EAN	5902062059765



Części zamienne





GRAPHITE
BRUSHLESS

GRAPHITE



Klucz udarowy akumulatorowy
Impact wrench
Ключ ударный

Ref. 58G018

18V
Li-ion



Uchwyt
Chuck
Рабочий патрон
1/2"

Oświetlenie LED
LED illumination
Подсветка LED

Prawe i lewe obroty
Left/right rotation
Левое-правое вращение

Regulacja prędkości obrotowej
Rotational speed control
Регулировка скорости вращения

Gumowana, ergonomiczna rękojeść
Rubber coated, ergonomic handle
Прорезиненная, эргономичная рукоятка

Moment obrotowy
Torque
Крутящий момент
180 Nm

Obroty
Rotational speed
Частота вращения
0-2200 min⁻¹

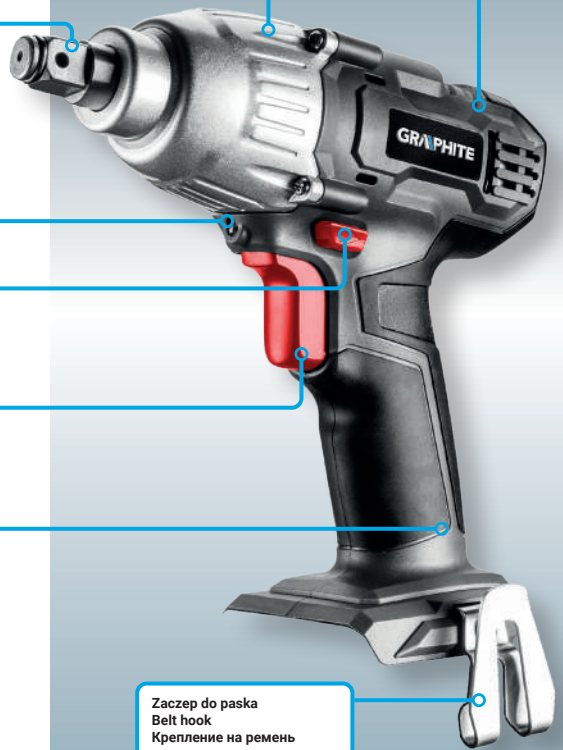

Zaczep do paska
Belt hook
Крепление на ремень

Dane techniczne	Specifications	Технические условия	
napięcie akumulatora	battery voltage	напряжение на аккумуляторе	18V DC
zakres prędkości obrotowej na biegu jałowym	range of idle rotational speed	диапазон частоты вращения на холостом ходу	0-2200 min ⁻¹
uchwyt narzędziowy	tool chuck	патрон	1/2"
max. moment obrotowy (wkręcanie twarde)	max. torque (hard drive)	макс. крутящий момент («твердое» ввинчивание)	180 Nm
waga	weight	вес	1.8 kg
EAN	EAN	EAN	5902062045935



Części zamienne



22 **JEDEN** akumulator **WIELE** możliwości **ONE** battery **MANY** possibilities **ОДНА** аккумуляторная батарея **МНОЖЕСТВО** возможностей



WYDAJNOŚĆ / EFFICIENCY / ПРОИЗВОДИТЕЛЬНОСТЬ



39x

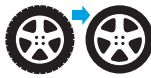

74x



Młotowiertarka akumulatorowa
Cordless rotary hammer drill
Аккумуляторный перфоратор

Ref. 58G009

18V
Li-ion

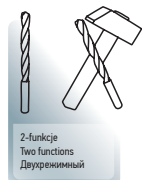

Uchwyt
Chuck
Рабочий патрон
SDS-Plus click

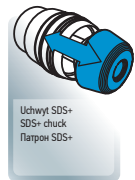

Oświetlenie LED
LED illumination
Подсветка LED



Udar
Impact
Удар
0-5000 min⁻¹

Regulacja prędkości
obrotowej
Rotational speed control
Регулировка скорости
вращения



Gumowana, ergonomiczna
rękojeść
Rubber coated, ergonomic
handle
Прорезиненная,
эргономичная рукоятка

Energia uderu
Impact energy
Энергия удара
0.8 J

Obroty
Rotational speed
Частота вращения
0-900 min⁻¹



Dane techniczne	Specifications	Технические условия	
napięcie akumulatora	battery voltage	напряжение на аккумуляторе	18V DC
prędkość obrotowa	rotational speed	частота вращения	0-900 min ⁻¹
częstotliwość uderu	impact rate	частота удара	0-5000 min ⁻¹
energia uderu	impact energy	энергия удара	0,8 J
uchwyt narzędziowy	tool chuck	патрон	SDS-Plus
klasa ochronności	protection class	класс защиты	III
waga	weight	вес	1.21 kg
EAN	EAN	EAN	5902062035370



Części zamienne





WYDAJNOŚĆ / EFFICIENCY / ПРОИЗВОДИТЕЛЬНОСТЬ



2.0Ah



32x

6x40mm



B20



4.0Ah



63x

6x40mm



B20



Młotowiertarka akumulatorowa
Cordless rotary hammer drill
Аккумуляторный перфоратор

Ref. 58G027

18V
Li-ion



Silnik bezszczotkowy
 Brushless motor
 Вентиляторный
 электродвигатель



Czterofunkcyjny
 4-function
 Четырехрежимный



Uchwyt SDS+
 SDS+ chuck
 Патрон SDS+



System mocowania
 „click”
 “click” chuck system
 Система крепления
 „click”



Oświetlenie
 Lighting
 Освещение

Uchwyt
 Chuck
 Рабочий патрон
SDS-Plus click

Udar
 Impact
 Удар
0-4500 min⁻¹

Oświetlenie LED
 LED illumination
 Подсветка LED

Regulacja prędkości
 obrotowej
 Rotational speed control
 Регулировка скорости
 вращения

Gumowana, ergonomiczna
 rękojeść
 Rubber coated, ergonomic
 handle
 Прорезиненная,
 эргономичная рукоятка

Energia udu
 Impact energy
 Энергия удара
2.2 J

Obroty
 Rotational speed
 Частота вращения
0-1420 min⁻¹



Dane techniczne	Specifications	Технические условия	
napięcie akumulatora	battery voltage	напряжение на аккумуляторе	18V DC
prędkość obrotowa	rotational speed	частота вращения	0-1420 min ⁻¹
częstotliwość udu	impact rate	частота удара	0-4500 min ⁻¹
energia udu	impact energy	энергия удара	2.2 J
uchwyt narzędziowy	tool chuck	патрон	SDS-Plus
maksymalna średnica wiercenia: drewno/stal/beton	maximum drilling diameter: wood/steel/ concrete	максимальный диаметр сверления: древесина/ сталь/ бетон	28/13/22 mm
klasa ochronności	protection class	класс защиты	III
waga	weight	вес	2.1 kg
EAN	EAN	EAN	5902062059789



Części zamienne





GRAPHITE
BRUSHLESS

GRAPHITE

ENERGY+
system 

3
YEARS
WARRANTY

Szlifierka kątowa akumulatorowa
Cordless angle grinder
Аккумуляторная угловая шлифовальная машина
Ref. 58G003

18V
Li-ion



Wąska obudowa
Narrow body
Узкий корпус



Dwustronny montaż uchwytu
Two-position handle
Двупозиционная фиксация рукоятки

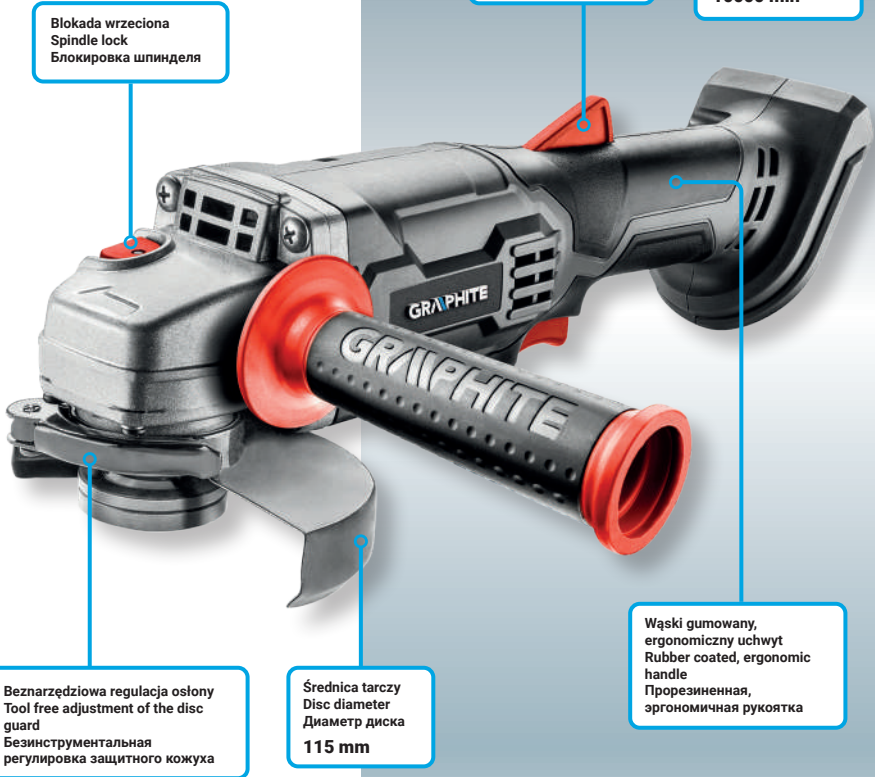

Blokada wrzeciona
Spindle lock
Блокировка шпинделя

Bezpieczny włącznik
Safe switch
Безопасная кнопка включения

Obroty
Rotational speed
Частота вращения
10000 min⁻¹

Beznarzędziowa regulacja osłony
Tool free adjustment of the disc guard
Безинструментальная регулировка защитного кожуха

Średnica tarczy
Disc diameter
Диаметр диска
115 mm

Wąski gumowany, ergonomiczny uchwyt
Rubber coated, ergonomic handle
Прорезиненная, эргономичная рукоятка

Dane techniczne	Specifications	Технические условия	
napięcie akumulatora	battery voltage	напряжение на аккумуляторе	18V DC
prędkość obrotowa	rotational speed	частота вращения	10000 min ⁻¹
max. średnica tarczy	maximum wheel diameter	макс. диаметр круга	115 mm
wewnętrzna średnica tarczy	inner wheel diameter	диаметр посадочного отверстия круга	22,2 mm
gwint wrzeciona	spindle thread	резьба шпинделя	M14
klasa ochronności	protection class	класс защиты	III
waga	weight	вес	1,5 kg
EAN	EAN	EAN	5902062035318



Części zamienne





WYDAJNOŚĆ / EFFICIENCY / ПРОИЗВОДИТЕЛЬНОСТЬ



37x



10mm



72x



10mm



Szlifierka kątowa akumulatorowa
Cordless angle grinder
Аккумуляторная угловая шлифовальная машина

Ref. 58G026

18V
Li-ion



Silnik bezszczotkowy
Brushless motor
Вентильный
электродвигатель



Wąska obudowa
Narrow body
Узкий корпус



Dwustronny montaż
uchwyty
Two-position handle
Двупозиционная
фиксация рукоятки



Blokada wrzeciona
Spindle lock
Блокировка шпинделя

Bezpieczny włącznik
Safe switch
Безопасная кнопка
включения

Obroty
Rotational speed
Частота вращения
10000 min⁻¹

Beznarzędziowa regulacja osłony
Tool free adjustment of the disc
guard
Безинструментальная
регулировка защитного кожуха

Średnica tarczy
Disc diameter
Диаметр диска
125 mm

Wąski gumowany,
ergonomiczny uchwyt
Rubber coated, ergonomic
handle
Прорезиненная,
эргономичная рукоятка

Dane techniczne	Specifications	Технические условия	
napięcie akumulatora	battery voltage	напряжение на аккумуляторе	18V DC
predkosc obrotowa	rotational speed	частота вращения	10000 min ⁻¹
max. średnica tarczy	maximum wheel diameter	макс. диаметр круга	125 mm
wewnętrzna średnica tarczy	inner wheel diameter	диаметр посадочного отверстия круга	22,2 mm
gwint wrzeciona	spindle thread	резьба шпинделя	M14
klasa ochronności	protection class	класс защиты	III
waga	weight	вес	1,7 kg
EAN	EAN	EAN	5902062059772



Części zamienne





GRAPHITE
BRUSHLESS

GRAPHITE

ENERGY+
system



3
YEARS
WARRANTY

Urządzenie wielofunkcyjne akumulatorowe
Multi-function tool
Многофункциональный инструмент

Ref. 58G013

18V
Li-ion

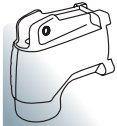

Aluminiowy korpus
Aluminum body
Алюминиевый корпус



Szybkie mocowanie
Quick change
Система быстрой
замены

Beznarzędziowy montaż akcesoriów
Toolless accessory change
Замена аксессуаров без
инструментов

Wąski gumowany,
ergonomiczny uchwyt
Rubber coated, ergonomic
handle
Прорезиненная,
эргономичная рукоятка

Regulacja prędkości
Speed control
Регулировка скорости
5000-20000 min⁻¹



2 x Oświetlenie LED
2 x LED illumination
2 x Подсветка LED

Przyłącze do odkurzacza
Fitting for vacuum cleaner
Адаптер для подключения
пылесоса

Kąt oscylacji
Oscillation angle
Угол колебаний
3°

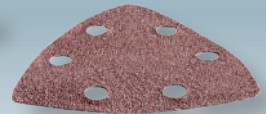
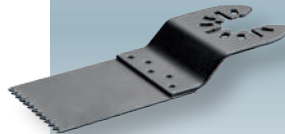

Dane techniczne	Specifications	Технические условия	
napięcie akumulatora	battery voltage	напряжение на аккумуляторе	18V DC
liczba oscylacji	idle oscillation speed	число колебаний	5000-20000 min ⁻¹
waga	weight	вес	1.8 kg
Kąt oscylacji	Oscillation angle	Угол колебаний	3°
EAN	EAN	EAN	5902062035417



Części zamienne





WYDAJNOŚĆ / EFFICIENCY / ПРОИЗВОДИТЕЛЬНОСТЬ



340x



19min

20x20 mm



590x



33min

20x20 mm



Szlifierka mimośrodowa akumulatorowa
Cordless orbital sander
Аккумуляторная эксцентриковая
шлифовальная машина

Ref. 58G014

18V
Li-ion

Obroty
 Rotational speed
 Частота вращения
5000/7000/9000 min⁻¹

Gumowana, ergonomiczna rękojeść
 Rubber coated, ergonomic handle
 Прорезиненная, эргономичная рукоятка

Worek na pył
 Dust bag
 Пылесборник

Amplituda oscylacji
 Oscillation amplitude
 Амплитуда колебаний
2.7 mm



Mocowanie papieru
 na rzep
 Hook-and-loop fastening
 system
 Крепление "на липучку"



System odprowadzania
 pyłu
 Dust extraction system
 Система
 пылеудаления

Dane techniczne	Specifications	Технические условия	
napięcie akumulatora	battery voltage	напряжение на аккумуляторе	18V DC
zakres prędkości obrotowej na biegu jałowym	range of idle rotational speed	диапазон частоты вращения на холостом ходу	5000/7000/9000 min ⁻¹
zakres oscylacji na biegu jałowym	range of idle oscillation speed	частота колебаний на холостом ходу	10000/14000/18000 min ⁻¹
amplituda oscylacji	oscillation amplitude	амплитуда колебаний	2,7 mm
wymiar stopy / papieru ściernego	size of sanding paper	размер шлифовальной бумаги	125 mm
klasa ochronności	protection class	класс защиты	III
waga	weight	вес	1.14 kg
EAN	EAN	EAN	5902062035424



Części zamienne





WYDAJNOŚĆ / EFFICIENCY / ПРОИЗВОДИТЕЛЬНОСТЬ



2.0Ah



28 min



4.0Ah



55 min



Wyrzynarka akumulatorowa
Cordless blade sawing machine
Аккумуляторная ножовочная пила

Ref. 58G011

18V
Li-ion

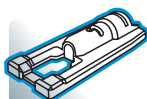

Aluminiowa baza
 Aluminium base
 Алюминиевое
 основание



Oświetlenie
 Lighting
 Освещение



Funkcja podrzynania
 Pendulum function
 Функция подрезки



Brzeszczoły typ T
 T shank blades
 T-образное полотно

Drewno / Metal
 Wood / Metal
 Древесина / Металл
 80 / 10 mm

Ilość cykli
 Stroke speed
 Кол-во циклов
 0-2400 min⁻¹

Oświetlenie LED
 LED illumination
 Подсветка LED

3 zakresy oscylacji
 3 ranges of oscillations
 3 диапазона колебаний

Skok brzeszczotu
 Blade stroke length
 Шаг пильного полотна
 25 mm

Stopa aluminiowa
 Aluminium footplate
 Алюминиевая подошва

Gumowana, ergonomiczna rękojeść
 Rubber coated, ergonomic handle
 Прорезиненная, эргономичная рукоятка

Przyłącze do odkurzacza
 Fitting for vacuum cleaner
 Адаптер для подключения пылесоса



Dane techniczne	Specifications	Технические условия	
napięcie akumulatora	battery voltage	напряжение на аккумуляторе	18V DC
ilość cykli brzeszczotu (bez obciążenia)	blade stroke cycles (without load)	кол-во циклов полотна (без нагрузки)	0-2400 min ⁻¹
skok brzeszczotu	blade stroke length	шаг пильного полотна	25 mm
klasa ochronności	protection class	класс защиты	III
waga	weight	вес	1.7 kg
EAN	EAN	EAN	5902062035394



Części zamienne





WYDAJNOŚĆ / EFFICIENCY / ПРОИЗВОДИТЕЛЬНОСТЬ



10 m



16 mm



20 m



16 mm

GRAPHITE

ENERGY+
system



3
YEARS
WARRANTY

Pilarka szablowa akumulatorowa

Sabre saw

Сабельная пила

Ref. 58G017

18V Li-ion

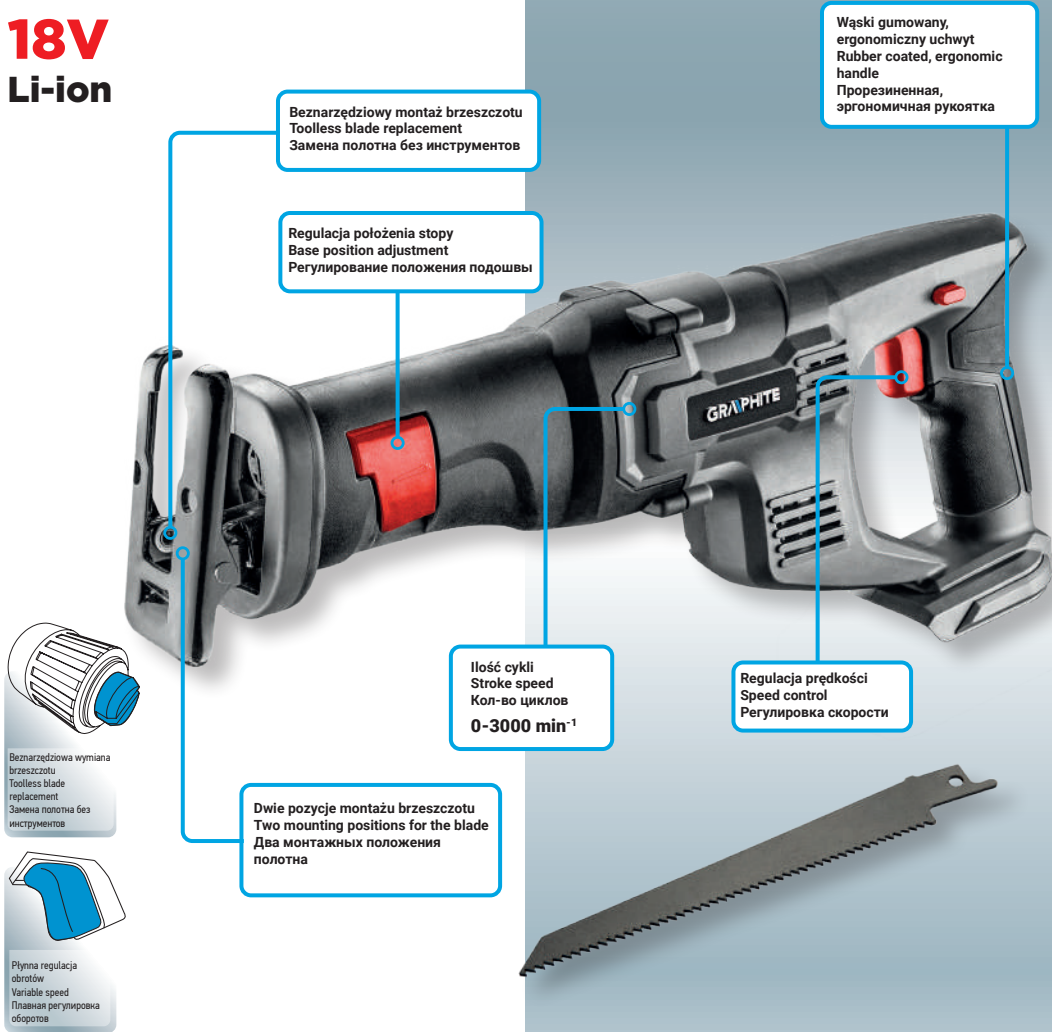

Beznarzędziowy montaż brzeszczoty
Toolless blade replacement
Замена полотна без инструментов

Regulacja położenia stopy
Base position adjustment
Регулирование положения подошвы

Wąski gumowany, ergonomiczny uchwyt
Rubber coated, ergonomic handle
Прорезиненная, эргономичная рукоятка

Ilość cykli
Stroke speed
Кол-во циклов
0-3000 min⁻¹

Regulacja prędkości
Speed control
Регулировка скорости

Dwie pozycje montażu brzeszczoty
Two mounting positions for the blade
Два монтажных положения полотна

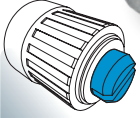

Beznarzędziowa wymiana brzeszczoty
Toolless blade replacement
Замена полотна без инструментов



Płynna regulacja obrotów
Variable speed
Плавная регулировка оборотов

Dane techniczne	Specifications	Технические условия	
napięcie akumulatora	battery voltage	напряжение на аккумуляторе	18V DC
ilość obrotów	rpm	частота оборотов	0-3000 min ⁻¹
skok brzeszczoty	stroke length	ход полотна	22 mm
maksymalna grubość ciętego materiału: drewna metal	max. thickness of workpiece: wood steel	макс. толщина обрабатываемого материала: древесины стали	60 mm 6 mm
waga	weight	вес	1.8 kg
EAN	EAN	EAN	5902062035928



Części zamienne



JEDEN akumulator
WIELE możliwości

ONE battery
MANY possibilities

ОДНА аккумуляторная батарея
МНОЖЕСТВО возможностей



WYDAJNOŚĆ / EFFICIENCY / ПРОИЗВОДИТЕЛЬНОСТЬ



2.0Ah



164x

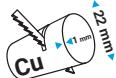

4.0Ah



313x

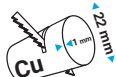

GRAPHITE

ENERGY+
system



3
YEARS
WARRANTY

Pilarka tarczowa akumulatorowa
Cordless circular saw
Аккумуляторная дисковая пила

Ref. 58G008

18V
Li-ion

Zakres cięcia ukosowego
 Bevel cutting range
 Диапазон наклонного распила
0-45°

Gumowana, ergonomiczna rękojeść
 Rubber coated, ergonomic handle
 Прорезиненная, эргономичная рукоятка

Obroty
 Rotational speed
 Частота вращения
4200 min⁻¹

Przyłącze do odkurzacza
 Fitting for vacuum cleaner
 Адаптер для подключения пылесоса

Wskaźnik laserowy
 Laser indicator
 Лазерный указатель



Wskaźnik laserowy
 Laser indicator
 Лазерный указатель



Regulowany kąt cięcia
 Adjustable cutting angle
 Регулируемый угол
 разреза

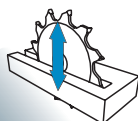

Regulowana głębokość
 cięcia
 Depth control
 Регулирование
 глубины реза



Max. głębokość cięcia
 Max. cutting depth
 Макс. глубина распила
48 mm

Praca z prowadnicą równoległą
 Operation with edge guide
 Работа с параллельной направляющей

Tarcza
 Cutting blade
 Пильный диск
150 mm / 10 mm

Dane techniczne	Specifications	Технические условия	
napięcie akumulatora	battery voltage	напряжение на аккумуляторе	18V DC
prędkość obrotowa	rotational speed	частота вращения	4200 min ⁻¹
zakres cięcia ukosnego	bevel cutting range	диапазон наклонного распила	0° ÷ 45°
max. średnica tarczy	maximum wheel diameter	макс. диаметр диска	150 mm
wewnętrzna średnica tarczy	inner wheel diameter	диаметр отверстия диска	10 mm
max. głębokość cięcia pod kątem 90°	max. cutting depth at 90° angle	макс. глубина распила под углом 90°	48 mm
max. głębokość cięcia pod kątem 45°	max. cutting depth at 45° angle	макс. глубина распила под углом 45°	36 mm
waga	weight	вес	2,48 kg
EAN	EAN	EAN	5902062035363



Części zamienne





WYDAJNOŚĆ / EFFICIENCY / ПРОИЗВОДИТЕЛЬНОСТЬ



23 m



16 mm



45 m



16 mm

GRAPHITE

ENERGY+
system



3
YEARS
WARRANTY

Pilarka tarczowa akumulatorowa
Cordless circular saw
Аккумуляторная дисковая пила

Ref. 58G023

18V
Li-ion



Silnik bezszczotkowy
Brushless motor
Вентильный электродвигатель



Wskaźnik laserowy
Laser indicator
Лазерный указатель



Regulowany kąt cięcia
Adjustable cutting angle
Регулируемый угол разреза

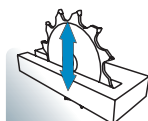

Regulowana głębokość cięcia
Depth control
Регулирование глубины реза

Przylącze do odkurzacza
Fitting for vacuum cleaner
Адаптер для подключения пылесоса

Gumowana, ergonomiczna rękojeść
Rubber coated, ergonomic handle
Прорезиненная, эргономичная рукоятка

Zakres cięcia ukosowego
Bevel cutting range
Диапазон наклонного распила
0-45°

Obroty
Rotational speed
Частота вращения
0-4200 min⁻¹

Wskaźnik laserowy
Laser indicator
Лазерный указатель



Max. głębokość cięcia
Max. cutting depth
Макс. глубина распила
52 mm

Praca z prowadnicą równoległą
Operation with edge guide
Работа с параллельной направляющей

Tarcza
Cutting blade
Пильный диск
165 mm / 20 mm

Dane techniczne	Specifications	Технические условия	
napięcie akumulatora	battery voltage	напряжение на аккумуляторе	18V DC
prędkość obrotowa	rotational speed	частота вращения	0-4200 min ⁻¹
zakres cięcia ukosowego	bevel cutting range	диапазон наклонного распила	0° ÷ 45°
max. średnica tarczy	max. wheel diameter	макс. диаметр диска	165 mm
wewnętrzna średnica tarczy	inner wheel diameter	диаметр отверстия диска	20 mm
max. głębokość cięcia pod kątem 90°	max. cutting depth at 90° angle	макс. глубина распила под углом 90°	52 mm
max. głębokość cięcia pod kątem 45°	max. cutting depth at 45° angle	макс. глубина распила под углом 45°	35 mm
waga	weight	вес	2,95 kg
EAN	EAN	EAN	5907558480061



Części zamienne





GRAPHITE
BRUSHLESS

GRAPHITE

ENERGY+
system



3
YEARS
WARRANTY

Kompresor akumulatorowy z osprzętem
Inflator with accessories
Компрессор аккумуляторный с оснасткой

Ref. 58G041

18V
Li-ion



Elektroniczne sterowanie
Electronic control
Электронное управление



Oświetlenie
Lighting
Освещение

Ogumowany uchwyt
Soft grip handle
Резиновая ручка

Oświetlenie LED
LED illumination
Подсветка LED

Elektroniczne sterowanie
Electronic control
Электронное управление

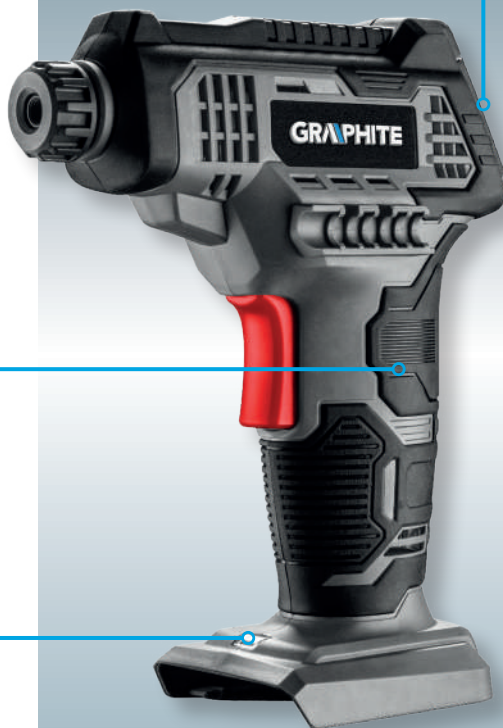

Dane techniczne	Specifications	Технические условия	
napięcie akumulatora	battery voltage	напряжение на аккумуляторе	18V DC
prędkość obrotowa	rotational speed	частота вращения	21000 min ⁻¹
max ciśnienie	max. pressure	макс. давление	100 psi (7 bar)
waga	weight	вес	0.8 kg
EAN	EAN	EAN	5907558480085



Części zamienne



graphite



WYDAJNOŚĆ / EFFICIENCY / ПРОИЗВОДИТЕЛЬНОСТЬ



2.0Ah

➔ 27 min



4.0Ah

➔ 55 min



GRAPHITE

ENERGY+
system



3
YEARS
WARRANTY

Pistolet klejowy akumulatorowy
Cordless glue gun
Аккумуляторный клеевой пистолет

Ref. 58G040

18V
Li-ion

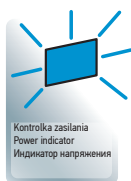
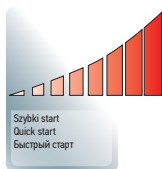

Szybki start
Quick start
Быстрый старт

Ogumowany uchwyt
Soft grip handle
Резиновая ручка

Kontrolka zasilania
Power indicator
Индикатор напряжения



Dane techniczne	Specifications	Технические условия	
napięcie akumulatora	battery voltage	напряжение на аккумуляторе	18V DC
średnica wkładu klejowego	diameter of the glue insert	диаметр клеевого вкладыша	11 mm
temperatura elementu grzejnego	heating element temperature	температура нагревательного элемента	160°C-210°C
czas rozgrzewania	warming up time	время разогрева	3 min
wydajność	capacity	производительность	8 g/min
waga	weight	вес	0.4 kg
EAN	EAN	EAN	5907558480078



Części zamienne



JEDEN akumulator
WIELE możliwości

ONE battery
MANY possibilities

ОДНА аккумуляторная батарея
МНОЖЕСТВО возможностей



WYDAJNOŚĆ / EFFICIENCY / ПРОИЗВОДИТЕЛЬНОСТЬ



➔ 116 min



➔ 243 min



GRAPHITE

ENERGY+
system 

3
YEARS
WARRANTY

Latarka akumulatorowa
Cordless flashlight
Аккумуляторный фонарь

Ref. 58G007

18V
Li-ion



Regulacja kąta
rotacyjnego
Operating angle
adjustment
Регулировка
рабочего угла

Strumień świetlny
Luminous flux
Световой поток
260 lm

Temperatura barwowa
Colour temperature
Цветовая температура
7000K

Kąt świecenia
Light angle
Световой поток
120°

Gumowana, ergonomiczna
rękojeść
Rubber coated, ergonomic
handle
Прорезиненная,
эргономичная рукоятка

5-pozycyjna głowica
5 position head
5-ти позиционная головка

Moc
Power
Мощность
3W



Zaczep do paska
Belt hook
Крепление на ремень

Dane techniczne	Specifications	Технические условия	
napięcie akumulatora	battery voltage	напряжение на аккумуляторе	18V DC
moc	power	мощность	3 W
ilość diod	number of diodes	количество светодиодов	3
strumień świetlny	luminous flux	световой поток	260 lm
temperatura barwowa	colour temperature	цветовая температура	7000 K
kąt świecenia	light angle	угол свечения	120°
waga	weight	вес	0.26 kg
EAN	EAN	EAN	5902062035356



Części zamienne



JEDEN akumulator
WIELE możliwości

ONE battery
MANY possibilities

ОДНА аккумуляторная батарея
МНОЖЕСТВО возможностей



WYDAJNOŚĆ / EFFICIENCY / ПРОИЗВОДИТЕЛЬНОСТЬ



GRAPHITE

ENERGY+
system 

3
YEARS
WARRANTY

Adapter USB - latarka LED
 USB adapter - LED flashlight
 Переходник USB - фонарик LED

Ref. 58G025

18V
Li-ion

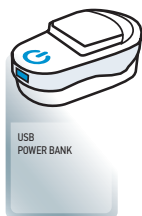

Lighting
 Oświetlenie
 Освещение

Belt clip
 Zaczep do paska
 Зажим для ремня



Funkcja ładowania urządzeń zewnętrznych
 Usb powerbank
 Возможность зарядки внешних устройств

Dane techniczne	Specifications	Технические условия	
napięcie akumulatora	battery voltage	напряжение на аккумуляторе	18V DC
moc	power	мощность	1 W
ilość diod	number of diodes	количество светодиодов	1
wyjścia zewnętrzne USB	external USB	внешние выходы USB	5V DC 1,5A
waga	weight	вес	0.11 kg
EAN	EAN	EAN	5907558480092



Części zamienne





WYDAJNOŚĆ / EFFICIENCY / ПРОИЗВОДИТЕЛЬНОСТЬ



→ **7200 mAh**
25 h



→ **14400 mAh**
50 h



Podkaszarka akumulatorowa
Cordless grass trimmer
Аккумуляторный триммер

Ref. 58G030

18V
Li-ion

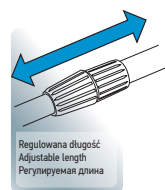

Dodatkowa rękojeść 3D
 Additional 3D handle
 Дополнительная рукоятка 3D

Regulowana głowica
 Adjustable head
 Регулируемая головка

Ergonomiczny włącznik
 Ergonomic switch
 Эргономичная кнопка включения

Regulowana długość
 Adjustable length
 Регулируемая длина

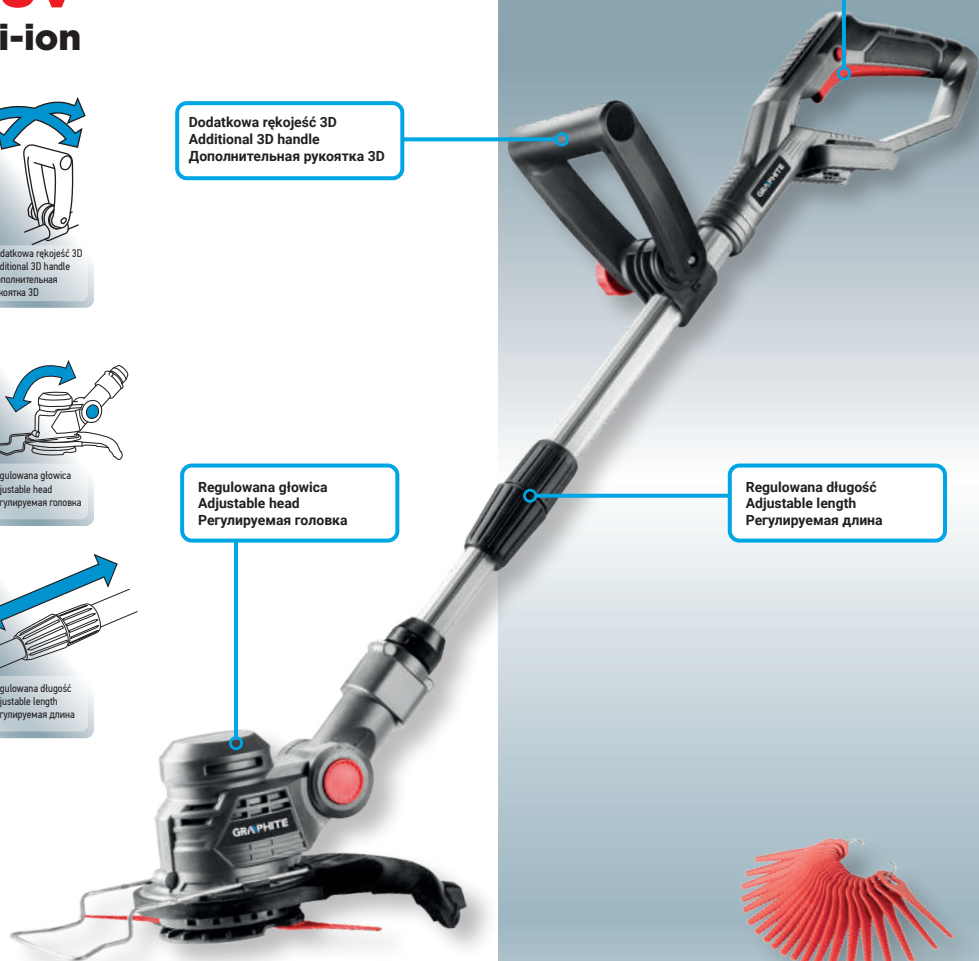

K/58G030-30

Dane techniczne	Specifications	Технические условия	
napięcie akumulatora	battery voltage	напряжение на аккумуляторе	18V DC
prędkość obrotowa	rotational speed	частота вращения	9000 min ⁻¹
szerokość koszenia	cutting width	ширина скашивания	254 mm
regulacja dł. rękojeści	handle length adjustment	регулировка глубины рукоятки	1.1-1.4 m
noże polimerowe	polymer blades	полимерные ножи	88.5 mm
waga	weight	вес	1.8 kg
EAN	EAN	EAN	5902062057655



Części zamienne



JEDEN akumulator
WIELE możliwości

ONE battery
MANY possibilities

ОДНА аккумуляторная батарея
МНОЖЕСТВО возможностей



WYDAJNOŚĆ / EFFICIENCY / ПРОИЗВОДИТЕЛЬНОСТЬ



2.0Ah



32 min



4.0Ah



60 min



GRAPHITE

ENERGY+
system



3
YEARS
WARRANTY

Nożyce do żywopłotu akumulatorowe
Cordless hedge trimmer
Ножницы для живой изгороди аккумуляторные

Ref. 58G032

18V
Li-ion



Osłona dłoni
Hand guard
Защита рук



Obrotowa rękojeść
Rotating handle
Поворотная рукоятка



Ergonomiczny włącznik
Ergonomic switch
Эргономичная кнопка включения

Obrotowa rękojeść
Rotating handle
Поворотная рукоятка

Osłona dłoni
Hand guard
Защита рук

Ergonomiczny włącznik
Ergonomic switch
Эргономичная кнопка включения

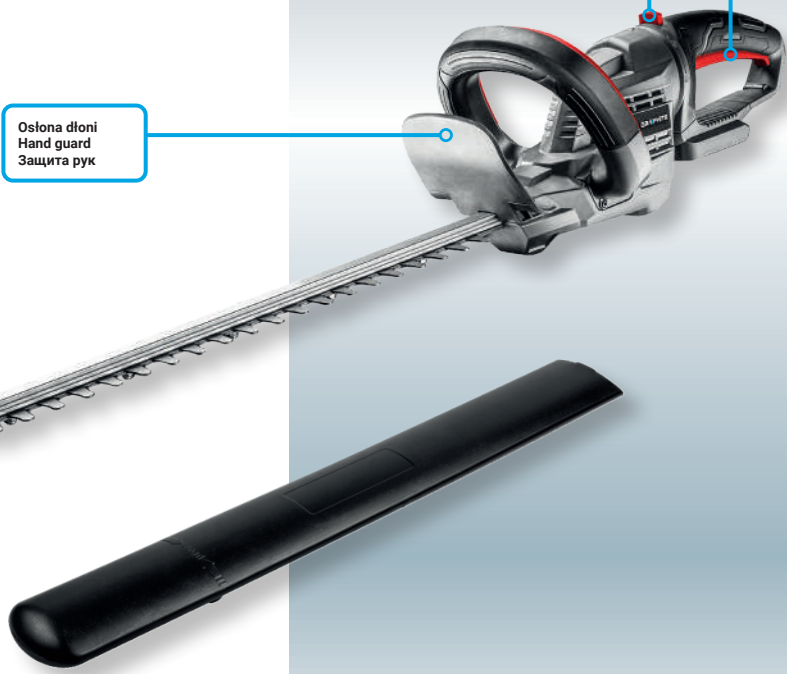

Dane techniczne	Specifications	Технические условия	
napięcie akumulatora	battery voltage	напряжение на аккумуляторе	18V DC
prędkość ostrza bez obciążenia	no load blade speed	скорость ножа без нагрузки	1300 min ⁻¹
szerokość cięcia	cutting width	ширина резки	510 mm
dł. listwy tnącej	blade bar length	длина режущей части	570 mm
max. grubość cięcia	max. cutting thickness	макс. толщина срезаемых веток	15 mm
waga	weight	вес	2.2 kg
EAN	EAN	EAN	5902062057662



Części zamienne





WYDAJNOŚĆ / EFFICIENCY / ПРОИЗВОДИТЕЛЬНОСТЬ



71 min



140 min



Dmuchawa akumulatorowa
Cordless blower
Аккумуляторная воздуходувка

Ref. 58G031

18V
Li-ion

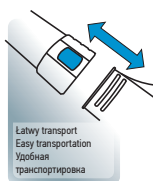

Łatwy transport
Easy transportation
Удобная транспортировка

Ergonomiczna rękojeść
Ergonomic handle
Эргономичная рукоятка

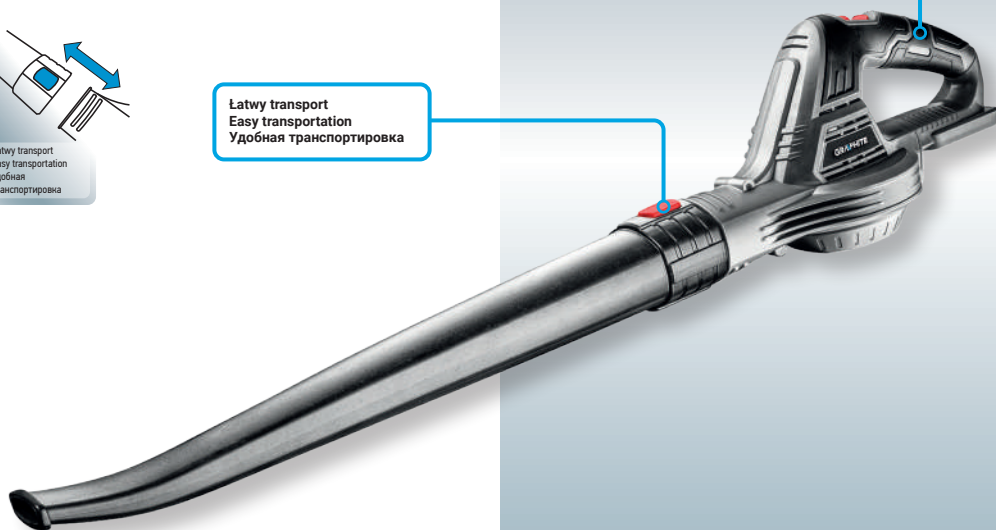

Dane techniczne	Specifications	Технические условия	
napięcie akumulatora	battery voltage	напряжение на аккумуляторе	18V DC
obroty	speed	частота вращения	12000 min ⁻¹
prędkość przepływu powietrza	air flow speed	скорость воздушного потока	190 km/h
waga	weight	вес	1.2 kg
EAN	EAN	EAN	5902062057679



Części zamienne





WYDAJNOŚĆ / EFFICIENCY / ПРОИЗВОДИТЕЛЬНОСТЬ



21 min



40 min



Nożyce do żywopłotu akumulatorowe
Cordless hedge trimmer
Ножницы для живой изгороди аккумуляторные

Ref. 58G042

36V
Li-ion

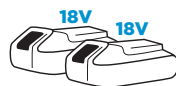

ENERGY+
36V SYSTEM



Osłona dłoni
Hand guard
Защита рук



Obrotowa rękojeść
Rotating handle
Поворотная рукоятка



Ergonomiczny włącznik
Ergonomic switch
Эргономичная кнопка включения



Ergonomiczny włącznik
Ergonomic switch
Эргономичная кнопка включения

Obrotowa rękojeść
Rotating handle
Поворотная рукоятка

Osłona dłoni
Hand guard
Защита рук

Pracuje z dwoma akumulatorami ENERGY+ 18V
Works with two ENERGY+ 18V batteries
Работает с два аккумулятора ENERGY+ 18V

Dane techniczne	Specifications	Технические условия	
napięcie akumulatora	battery voltage	напряжение на аккумуляторе	36V DC
prędkość ostrza bez obciążenia	no load blade speed	скорость ножа без нагрузки	2800 min ⁻¹
szerokość cięcia	cutting width	ширина резки	520 mm
dł. listwy tnącej	blade bar length	длина режущей части	595 mm
max. grubość cięcia	max. cutting thickness	макс. толщина срезаемых веток	20 mm
waga	weight	вес	3.0 kg
EAN	EAN	EAN	5902062501165



Części zamienne





18V 18V
ENERGY+
36V SYSTEM

GRAPHITE

ENERGY+
system

3
YEARS
WARRANTY

Pilarka łańcuchowa akumulatorowa
Cordless chain saw
Цепная аккумуляторная пила

Ref. 58G043

36V
Li-ion

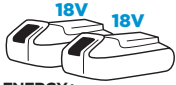

ENERGY+
36V SYSTEM



Silnik bezszczotkowy
 Brushless motor
 Вентиляторный электродвигатель



Beznarzędziowe napięcie łańcucha
 Toolless chain tensioning
 Инструмент меньше натяжения цепи

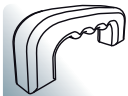

Ergonomiczna rękojeść
 Ergonomic handle
 Эргономичная рукоятка

Silnik bezszczotkowy
 Brushless motor
 Бесщеточный мотор

Beznarzędziowe napięcie łańcucha
 Toolless chain tensioning
 Инструмент меньше натяжения цепи

Ergonomiczna rękojeść
 Ergonomic handle
 Эргономичная рукоятка

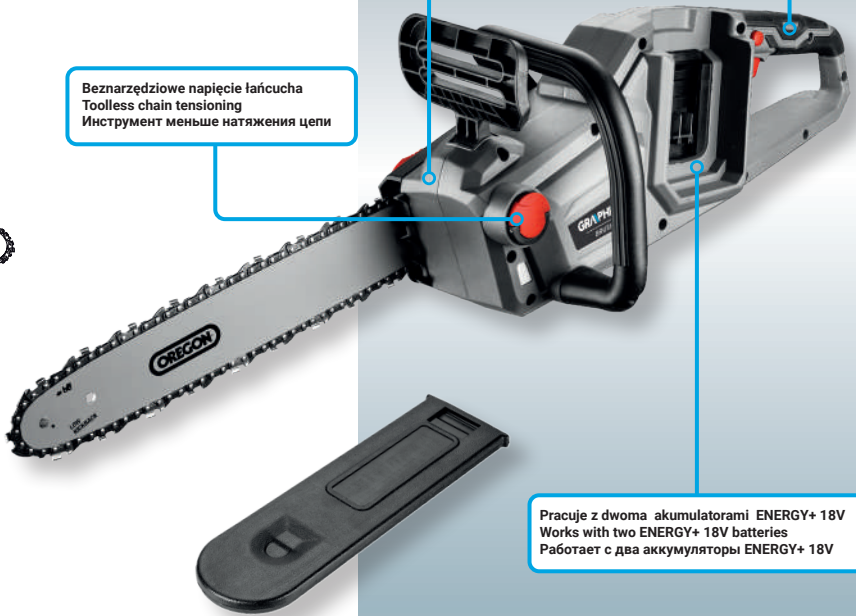

Pracuje z dwoma akumulatorami ENERGY+ 18V
 Works with two ENERGY+ 18V batteries
 Работает с два аккумулятора ENERGY+ 18V

Dane techniczne	Specifications	Технические условия	
napięcie akumulatora	battery voltage	напряжение на аккумуляторе	36V DC
prędkość bez obciążenia	no load speed	скорость без нагрузки	10 000 min ⁻¹
prędkość liniowa łańcucha bez obciążenia	linear speed of the chain no load	линейная скорость цепи без нагрузки	0 ÷ 19 m/s
pojemność zbiornika oleju	oil tank capacity	емкость масляного бака	160 ml
koło łańcuchowe (zęby x podziałka)	chain wheel (teeth x pitch)	колесо цепи (зубья x шаг)	6 x 3/8"
przewodnica	guide bar	направляющая планка	14" (350 mm)
podziałka łańcucha	chain pitch	шаг цепи	3/8" (9,525 mm)
grubość łańcucha	chain thickness	толщина цепи	1.3 mm
waga	weight	вес	2.8 kg
EAN	EAN	EAN	5902062501172



Części zamienne



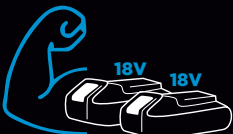

18V 18V
ENERGY+
36V SYSTEM

GRAPHITE
BRUSHLESS

GRAPHITE

ENERGY+
system 

3
YEARS
WARRANTY

Dmuchawa akumulatorowa
Cordless blower
Аккумуляторная воздуходувка

Ref. 58G044

36V
Li-ion

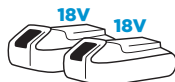

ENERGY+
36V SYSTEM



Ergonomiczna rękojeść
 Ergonomic handle
 Эргономичная рукоятка

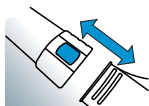

Łatwy transport
 Easy transportation
 Удобная транспортировка

Ergonomiczna rękojeść
 Ergonomic handle
 Эргономичная рукоятка

Works with two ENERGY+ 18V batteries
 Pracuje z dwoma akumulatorami ENERGY+ 18V
 Работает с два аккумулятора ENERGY+ 18V



Łatwy transport
 Easy transportation
 Удобная транспортировка



Чаści zamienne



Dane techniczne	Specifications	Технические условия	
napięcie akumulatora	battery voltage	напряжение на аккумуляторе	36V DC
obroty	speed	частота вращения	20000 min ⁻¹
prędkość przepływu powietrza	air flow speed	скорость воздушного потока	162 km/h
waga	weight	вес	2.5 kg
EAN	EAN	EAN	5902062501189

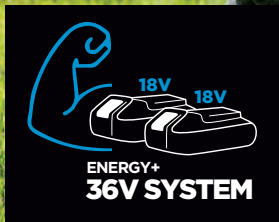

GRAPHITE



Akumulator systemu GRAPHITE ENERGY+
GRAPHITE ENERGY+ battery
Аккумуляторная батарея системы
GRAPHITE ENERGY+

Ref. 58G001

18V
Li-ion

18V / 2.0Ah

Wskaźnik stanu naładowania
 Battery level indicator
 Индикатор уровня заряда

Brak efektu pamięci
 No memory effect
 Без эффекта памяти

Elektroniczny system kontroli
 temperatury
 Electronic system for
 temperature control
 Электронная система контроля
 температуры

System kontroli przepływu prądu
 Current flow control system
 Система контроля тока



Dane techniczne	Specifications	Технические условия	
napięcie akumulatora	battery voltage	напряжение на аккумуляторе	18V DC
typ akumulatora	battery type	тип аккумулятора	Li-ion
pojemność akumulatora	battery capacity	емкость аккумулятора	2Ah
zakres temperatury otoczenia	ambient temperature range	диапазон температур окружающей среды	4°C – 40°C
waga	weight	вес	0.4 kg
EAN	EAN	EAN	5902062035295





Akumulator systemu GRAPHITE ENERGY+
GRAPHITE ENERGY+ battery
Акумуляторная батарея системы
GRAPHITE ENERGY+

Ref. 58G004

18V
Li-ion

18V / 4.0Ah

Wskaźnik stanu naładowania
 Battery level indicator
 Индикатор уровня заряда

Brak efektu pamięci
 No memory effect
 Без эффекта памяти

Elektroniczny system kontroli
 temperatury
 Electronic system for
 temperature control
 Электронная система контроля
 температуры



System kontroli przepływu prądu
 Current flow control system
 Система контроля тока

Dane techniczne	Specifications	Технические условия	
napięcie akumulatora	battery voltage	напряжение на аккумуляторе	18V DC
typ akumulatora	battery type	тип аккумулятора	Li-ion
pojemność akumulatora	battery capacity	емкость аккумулятора	4Ah
zakres temperatury otoczenia	ambient temperature range	диапазон температур окружающей среды	4°C - 40°C
waga	weight	вес	0.65 kg
EAN	EAN	EAN	5902062035325





Akumulator systemu GRAPHITE ENERGY+
GRAPHITE ENERGY+ battery
Акумуляторная батарея системы
GRAPHITE ENERGY+

Ref. 58G086

18V
Li-ion

18V / 6.0Ah

Wskaźnik stanu naładowania
 Battery level indicator
 Индикатор уровня заряда

Brak efektu pamięci
 No memory effect
 Без эффекта памяти

Elektroniczny system kontroli temperatury
 Electronic system for temperature control
 Электронная система контроля температуры



System kontroli przepływu prądu
 Current flow control system
 Система контроля тока

* Akumulatory 58G086 dedykowane są głównie dla grupy urządzeń zasilanych dwoma akumulatorami niemniej można je stosować do pozostałych urządzeń. Z racji zwiększonych gabarytów mogą one ograniczać mechanicznie możliwość osiągnięcia deklarowanych parametrów i możliwości użytkowe niektórych urządzeń z tej grupy. Chodzi np. o zmniejszenie maksymalnej głębokości cięcia piłkarce tarczowych lub konieczność zmiany kąta użytkowania elementów dodatkowych zamontowanych przesławnie na urządzeniu – np. odciąża pyłu szlifarki mimośrodowej itp. Niedogodności te nie mają jednak wpływu na bezpieczeństwo użytkowania.

* 58G086 batteries are dedicated for the group of devices that are powered from two batteries, however you can use these also for other tools. Due to larger dimensions the batteries may limit mechanical capabilities to obtain declared parameters and operation capacities in certain devices of the type. It can be e.g. reduction of maximum cutting depth of circular saws, forced change of angle when using additional items installed on the device, such as dust extraction system on an orbital sander etc. However, such inconvenience does not have impact on operational safety.

* Главным образом, аккумуляторные батареи 58G086 предназначены для группы электроинструмента, запитываемого от двух аккумуляторов, однако, они могут работать и с другим электроинструментом. Из-за увеличенного размера они могут механически ограничивать возможность достижения заявленных параметров и потребительских свойств некоторого электроинструмента из данной группы. Речь, к примеру, о максимальной глубине пропила дисковых пил или необходимости изменения угла эксплуатации дополнительных мобильных приспособлений, установленных на электроинструменте – например, вытяжки пыли эксцентриковой шлифовальной машины и т.п. Однако эти неудобства не влияют на безопасность эксплуатации.

Dane techniczne	Specifications	Технические условия	
napięcie akumulatora	battery voltage	напряжение на аккумуляторе	18V DC
typ akumulatora	battery type	тип аккумулятора	Li-ion
pojemność akumulatora	battery capacity	емкость аккумулятора	6Ah
zakres temperatury otoczenia	ambient temperature range	диапазон температур окружающей среды	4°C – 40°C
waga	weight	вес	0.95 kg
EAN	EAN	EAN	5902062501158



JEDEN akumulator **ONE** battery **ОДНА** акумуляторная батарея
WIELE możliwości **MANY** possibilities **МНОЖЕСТВО** возможностей



**Ładowarka do akumulatorów GRAPHITE ENERGY+
GRAPHITE ENERGY+ battery charger
Зарядное устройство системы GRAPHITE ENERGY+**

Ref. 58G002

2.3A

Elektroniczny system kontroli ładowania
Electronic system for charging control
Электронная система контроля зарядки

Do akumulatorów
For batteries
Для аккумуляторных батарей
Energy + 18V

Prąd ładowania
Charging current
Ток заряда
2.3A

Diody sygnalizacyjna
Indicator diode
Сигнализационный светодиод

Czas ładowania dla
Charging time for
Время зарядки для
**1h - 58G001
2h - 58G004
3h - 58G086**

Kompaktowy rozmiar
Compact size
Компактный размер



Dane techniczne	Specifications	Технические условия	
napięcie zasilania	supply voltage	напряжение питания	230V AC
częstotliwość zasilania	power supply frequency	частота тока питающей сети	50 Hz
napięcie ładowania	charging voltage	напряжение заряда	22 V DC
max. prąd ładowania	max. charging current	макс. ток заряда	2.3A
czas ładowania	charging time	время зарядки	1-3h
zakres temperatury otoczenia	ambient temperature range	диапазон температур окружающей среды	4°C - 40°C
klasa ochronności	protection class	класс защиты	II
waga	weight	вес	0.3 kg
EAN	EAN	EAN	5902062035301



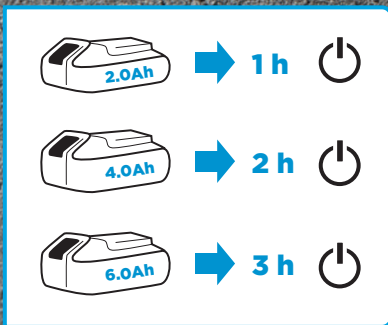

Ładownica do akumulatorów GRAPHITE ENERGY+
GRAPHITE ENERGY+ battery charger
Зарядное устройство системы GRAPHITE ENERGY+

Ref. 58G085

2x 3A

Elektroniczny system kontroli ładowania
 Electronic system for charging control
 Электронная система контроля зарядки

Do akumulatorów
 For batteries
 Для аккумуляторных батарей
Energy + 18V

Prąd ładowania
 Charging current
 Ток заряда
3A

Dioda sygnalizacyjna
 Indicator diode
 Сигнализационный светодиод

Czas ładowania dla
 Charging time for
 Время зарядки для
45 min - 58G001
90 min - 58G004
135 min - 58G086







Kompaktowy rozmiar
 Compact size
 Компактный размер



Dane techniczne	Specifications	Технические условия	
napięcie zasilania	supply voltage	напряжение питания	230V AC
częstotliwość zasilania	power supply frequency	частота тока питающей сети	50 Hz
napięcie ładowania	charging voltage	напряжение заряда	2 x 21,5 V DC
max. prąd ładowania	max. charging current	макс. ток заряда	3A
zakres temperatury otoczenia	ambient temperature range	диапазон температур окружающей среды	4°C – 40°C
klasa ochronności	protection class	класс защиты	II
waga	weight	вес	0,7 kg
EAN	EAN	EAN	5902062501141





	➔	45 min	
	➔	90 min	
	➔	135 min	

Zestaw: wiertarko-wkrętarka akumulatorowa, torba + latarka
 Set: cordless drill, cordless flashlight, power tool bag
 Набор: дрель-шуруповерт аккумуляторная, сумка + фонарь

Ref. 58G016

18V Li-ion

Zestaw produktów – gotowy do użycia zestaw z poręczną torbą do przechowywania urządzeń i akcesoriów.

W skład zestawu wchodzi: wiertarko-wkrętarka, latarka, akumulator 2.0Ah, ładowarka, oraz torba. Całość zapakowana w dedykowane opakowanie.

Set of products – ready to use with convenient bag to store devices and accessories.

The set includes: drill, flashlight, 2.0 Ah battery, charger and bag. All delivered in dedicated package.

Набор продуктов – готовый для эксплуатации набор с удобной сумкой для хранения электроинструмента и принадлежностей к нему.

В набор входят: дрель-шуруповерт, фонарь, аккумуляторная батарея 2,0 Ач, зарядное устройство и сумка.

Все упаковано в специальную упаковку.



58G000

58G007



58G015



58G001



58G002

Dane techniczne	Specifications	Технические условия	
waga	weight	вес	2 kg
EAN	EAN	EAN	5902062038357



Zestaw Energy+ w walizce aluminiowej
Energy+ set in aluminium case
Набор Energy+ в алюминиевом кейсе

Ref. 58G000-PS14

18V
Li-ion

Skład zestawu:

- wiertarko wkrętarka (58G000)
- dwa akumulatory 2.0Ah (58G002)
- ładowarka (58G001)
- 109 akcesoriów w postaci bitów oraz wiertel

Funkcjonalna, aluminiowa walizka z miejscem na każdy element zestawu
 Bity wykonane ze stali S2 o wysokiej twardości

The set includes:

- cordless drill (58G000)
- two 2.0Ah batteries (58G002)
- charger (58G001)
- 109 accessories.

Functional and durable aluminium case with designed place for each element of the set

The bits are made of high-hardness S2 steel.

В состав набора входят:

- дрель-шуруповерт (58G000)
- два аккумулятора 2.0 Ач (58G002)
- зарядное устройство (58G001)
- 109 дополнительных принадлежностей

функциональный и прочный алюминиевый кейс

Сменные наконечники изготовлены из стали S2 высокой твердости



Dane techniczne	Specifications	Технические условия	
EAN	EAN	EAN	5902062047823



Zestaw Energy+ w walizce aluminiowej
Energy+ set in aluminium case
Набор Energy+ в алюминиевом кейсе

Ref. 58G022-PS15

18V
Li-ion

Skład zestawu:

- wiertarko wkrętarka ze zdejmowanym uchwytem (odsłaniającym gniazdo sześciokątne na bity) (58G022)
- dwa akumulatory 2.0Ah (58G001)
- ładowarka (58G002)
- 109 akcesoriów w postaci bitów oraz wiertel

Funkcjonalna, aluminiowa walizka z miejscem na każdy element zestawu
Bity wykonane ze stali S2 o wysokiej twardości

The set includes:

- cordless drill (58G022)
- two 2.0Ah batteries (58G002)
- charger (58G001)
- 109 accessories

Functional and durable aluminium case with designed place for each element of the set.
The bits are made of high-hardness S2 steel

В состав набора входят:

- дрель-шуруповерт (58G022)
- два аккумулятора 2.0 Ач (58G002)
- зарядное устройство (58G001)
- 109 дополнительных принадлежностей - сменных наконечников и сверл.

функциональный и прочный алюминиевый кейс
Сменные наконечники изготовлены из стали S2 высокой твердости



Dane techniczne	Specifications	Технические условия	
EAN	EAN	EAN	5902062058515



Torba na elektronarzędzia
Power tool bag
Сумка для электроинструмента

Ref. 58G015

12L
Poliester



Uchwyt do przenoszenia torby
Carrying handle
Ручка для переноски сумки

Okienko na personalizowaną etykietę
Inset for personalized label
Прозрачный карман для идентификационной карты

Sztywna konstrukcja, trwały zamek
Rigid construction, durable zipper
Жесткая конструкция, прочная застежка-молния

3 kieszenie wewnętrzne,
9 wewnętrznych zaczepów na narzędzia
3 inside pockets
9 internal holders for tools
3 внутренних кармана
9 внутренних держателей для инструментов

14 kieszeni zewnętrznych
14 outer pockets
14 наружных карманов

Metalowy zaczep na wkrętarke
Metal hook for cordless drill
Металлическая скоба для крепления шуруповерта

Regulowany pasek na ramię
Adjustable arm belt
Регулируемый плечевой ремень

Dane techniczne	Specifications	Технические условия	
waga	weight	вес	0,7 kg
EAN	EAN	EAN	5902062035431

graphite.pl

NEO
COIN



GRAPHITE

ENERGY+
system



3
YEARS
WARRANTY

Torba na elektronarzędzia
Power tool bag
Сумка для электроинструмента

Ref. 58G021

24L
Poliester

Uchwyt do przenoszenia torby
Carrying handle
Ручка для переноски сумки

Sztywna konstrukcja, trwały zamek
Rigid construction, durable zipper
Жесткая конструкция, прочная застежка-молния

5 kieszeni wewnętrznych, 10 wewnętrznych zaczepów na narzędzia
5 inside pockets
10 internal holders for tools
5 внутренних кармана
10 внутренних держателей для инструментов

20 kieszeni zewnętrznych
20 outer pockets
20 наружных карманов

Regulowany pasek na ramię
Adjustable arm belt
Регулируемый плечевой ремень

2 metalowe zaczepy na wiertarko-wkrętarke
2 metal hooks for cordless drill
2 металлические скобы для крепления шуруповерта

Okienko na personalizowaną etykietę
Inset for personalized label
Прозрачный карман для идентификационной карты



Dane techniczne	Specifications	Технические условия	
waga	weight	вес	1.5 kg
EAN	EAN	EAN	5902062045966